

Bedienungsanleitung

Compact 100



Inhaltsverzeichnis

Vorwort	iv
Über diese Anleitung	iv
Sicherheitshinweise und Vorsichtsmaßnahmen	v
Verwendung dieser Anleitung	vi
Einführung	1
Systemanforderungen	1
Hauptmerkmale	1
Lieferumfang	2
Überblick über die Kamera.....	3
Kameratasten	5
Navigationstasten	5
Interner Speicher	7
Inbetriebnahme	8
Anbringen der Handschlaufe	8
Einsetzen der Batterie	8
Einlegen einer SD- / SDHC-Speicherkarte	9
Kamera ein/ und ausschalten	10
Grundeinstellungen	10
Aufnahme- und Wiedergabe Modi	11
LCD-Bildschirm	13
Der Aufbau des LCD	13
Aufnehmen von Fotos, Videos und Audiodateie	22
Aufnehmen von Fotos	22
Verwendung des Stabilisators	22
Einstellen der Zoom-Steuerung	23
Verwenden des Blitzes	24
Fokusmodus einstellen	25
Verwendung des Funktionsmenüs	26
Verwendung des Aufnahmemenüs	32
Einstellen des Szenemodus.....	33
Verwendung des Modus Lächeln einfangen	37

Intelligenten Szenemodus verwenden	38
Blinzelerkennung-Modus verwenden	41
Blendeneinstellung-Modus verwenden	42
Verschlusseinstellung-Modus verwenden	42
Manuellen Belichtungsmodus verwenden	43
Einstellen der Betriebsart	44
Einstellen der Automatischen Belichtungsreihe	45
Einstellen des AF-Bereichs	46
Einstellen der AF-Lampe	46
Einstellen der Schärfe	47
Einstellen der Sättigung	47
Einstellen des Kontrasts	48
Einstellen des Digitalzooms	48
Einstellen des Datumsaufdrucks	49
Videos aufnehmen	51
Ton- / Sprachaufzeichnungen	53
Wiedergabe	54
Betrachten im Einzel navigationsmodus	54
Miniaturbildansicht	54
Zoomen von Bildern	56
Wiedergabe von Videos	56
Wiedergabe von Sprachaufnahmen	58
Wiedergabe von Sprachnotizen	58
Löschen einer Bild- / Video- / Audiodatei	59
Wiedergabemenü	60
Diaschau	61
Löschen	62
Schützen	65
Rote-Augen-Korrektur	67
Sprachnotiz	68
Fotobearbeitung	69
Zuschneiden	70
Größe ändern	71
Startbild	73

DPOF	73
PictBridge	74
Verwendung des Einstellungsmenüs.....	75
Konfigurieren der Sound-Einstellungen	75
Einstellen der Energiesparfunktion	76
LCD-Energiesparfunktion einstellen	76
Einstellen von Datum und Zeit	77
Einstellen der Sprache	77
Einstellen der Dateinummerierung	77
Einstellen der TV-Ausgabe	78
Einstellen der LCD-Helligkeit	78
Einstellen des Batterietyps	78
Einstellen des Speicherhilfsmittels	80
Auf Werkseinstellung zurücksetzen	80
Anschlüsse	81
Anschließen der Kamera an einen Fernseher	81
Anschließen der Kamera an einen Computer	81
Anschließen der Kamera an einen Drucker	82
Anhang	83
Ordner- und Dateinamen	83
Problemlösung	84
Technische Daten	86
Kunden-Service	88

Vorwort

Über diese Anleitung

Diese Bedienungsanleitung dient als Hilfestellung bei der Benutzung Ihrer neuen Kamera. Alle hier enthaltenen Informationen sind so exakt wie möglich, können jedoch ohne Vorankündigung geändert werden.

Urheberrecht

Diese Anleitung enthält urheberrechtlich geschützte Informationen. Alle Rechte sind vorbehalten. Kein Teil dieses Handbuchs darf ohne vorherige schriftliche Genehmigung des Herstellers mit irgendwelchen Mitteln, in irgendeiner Form – ob mechanisch, elektronisch oder anderweitig – reproduziert werden. Copyright 2009

Handelsmarkenankennung

Windows 98 / 2000 / ME / XP sind eingetragene Handelsmarken der Microsoft Corporation in den USA und / oder anderen Ländern. Windows ist eine Abkürzung für den Begriff Microsoft Windows Betriebssystem. YouTube ist eine Marke von Google, Inc. und YouTube, LLC, Mountain View, California, US. Alle anderen Firmen- oder Produktnamen sind Handelsmarken oder eingetragene Handelsmarken ihrer jeweiligen Firmen.

Sicherheitshinweise und Vorsichtsmaßnahmen

Informationen zur Kamera



- Nehmen Sie die Kamera nicht auseinander und versuchen Sie nicht, das Gerät selbst zu reparieren.
- Setzen Sie die Kamera keiner Feuchtigkeit oder extremen Temperaturen aus.
- Warten Sie bei einem Wechsel von einer kalten zu einer warmen Umgebungstemperatur eine Weile, damit sich die Temperatur der Kamera ein wenig anpassen kann.
- Berühren Sie nicht das Kameraobjektiv.
- Vermeiden Sie, dass das Kameraobjektiv über einen längeren Zeitraum dem direkten Sonnenlicht ausgesetzt ist.
- Verwenden Sie zur Reinigung des Produkts keine aggressiven Chemikalien, Lösungsmittel oder starken Reinigungsmittel. Verwenden Sie stattdessen ein leicht angefeuchtetes, weiches Tuch.

Informationen zur Batterie

- Schalten Sie die Kamera aus, bevor Sie die Batterien einsetzen oder herausnehmen.
- Verwenden Sie nur die beiliegenden Batterien oder Batterietypen und Ladegeräte, die mit Ihrer Kamera geliefert wurden. Die Verwendung anderer Batterie- oder Ladegerättypen kann das Gerät beschädigen und die Garantie verfallen lassen.
- Bei der Verwendung von Li-Ionen-Batterien in diesem Gerät ist darauf zu achten, dass sie korrekt eingesetzt werden. Wird eine Batterie falsch herum eingesetzt, kann dies das Gerät beschädigen und möglicherweise eine Explosion verursachen.
- Bei Verwendung der Kamera über längere Zeiträume ist ein Erwärmen des Kameragehäuses normal.
- Falls Sie die Kamera über längere Zeit lagern wollen, laden Sie bitte alle Bilder von der Kamera herunter und entfernen Sie die Batterien.
- Bestimmte Batterietypen und Batterieladepiegel können zu einem Verkleben des Objektivs führen. Achten Sie darauf, den richtigen Batterietyp und eine voll aufgeladene Batterie zu verwenden.
- Das Einsetzen eines falschen Batterietyps kann eine Explosion verursachen. Entsorgen Sie verbrauchte Batterien vorschriftsgemäß.

Verwendung dieser Anleitung

Im Folgenden finden Sie die Erklärungen zu den Symbolen, die in dieser Anleitung verwendet werden:

	Dieses Symbol zeigt hilfreiche Informationen zur Bedienung der Kamera an.
	Dieses Symbol zeigt Warnhinweise an, die Sie vor der Verwendung der Funktion lesen sollten.

Einführung

Herzlichen Glückwunsch zum Kauf Ihrer neuen AgfaPhoto Digitalkamera. Dieses Handbuch bietet Schritt- für-Schritt-Anweisungen zur Bedienung der Kamera und dient lediglich zu informativen Zwecken.

Systemanforderungen

Zum bestmöglichen Gebrauch der Kamera sollte Ihr Computer die folgenden Systemanforderungen erfüllen:

Unter Windows:

- Windows 2000/XP/Vista
- Prozessor: Pentium II 450MHz oder höher
- Speicher: 512MB oder mehr
- Freier Festplattenspeicherplatz: 200 MB oder mehr
- 16-bit-Farbdisplay
- Microsoft DirectX 9.0C
- USB-Anschluss und CD-Laufwerk

Unter Macintosh:

- Power Mac G3 oder aktueller
- Mac OS 10.0-10.4
- Speicher: 64MB oder mehr
- Freier Festplattenspeicherplatz: 110 MB oder mehr
- USB-Anschluss und CD-Laufwerk

Hauptmerkmale

- Auflösung: 10 Megapixel
- Bis zu 3-facher optischer Zoom und 4-facher digitaler Zoom
- 1/2,3-Zoll-CCD-Bildsensor
- 2,7-Zoll-LCD-Farbdisplay
- 32 MB interner Flash-Speicher; optional erweiterbar durch externe SD- / SDHC-Karte
- Unterstützt SD-Speicherkarten mit bis zu 4 GB und SDHC-Speicherkarten mit bis zu 32GB
- Elegantes Gehäuse
- Benutzerfreundliche Tastenbedienung

- DCF-, DPOF-, PictBridge-kompatibel
- Diaschaufunktion - zum Betrachten von Bildern und Videos
- AV-Ausgang zum Betrachten von Bildern und Videos über ein Fernsehgerät
- USB-Anschluss zum Übertragen von Bildern und Videos auf einen PC

Lieferumfang

Bitte überprüfen Sie den Lieferumfang auf seine Vollständigkeit. Folgendes sollte enthalten sein:

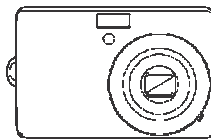

AgfaPhoto
Compact 100

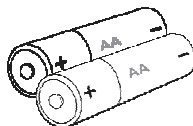

2 AA Batterien
(Optional)



Handschlaufe



USB-Kabel



AV-Kabel

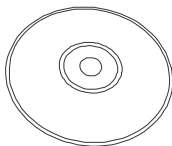

CD-ROM

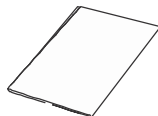

Kurzanleitung



Kameratasche

Überblick über die Kamera

Vorderansicht

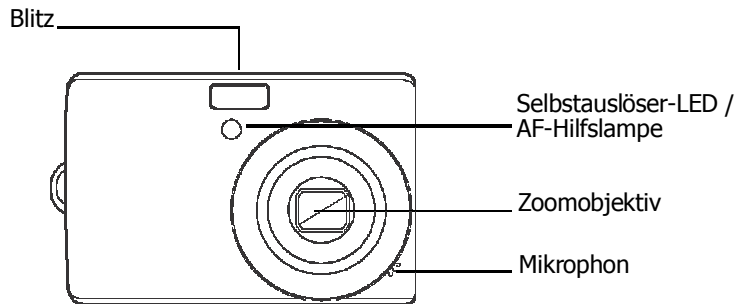

Rückansicht

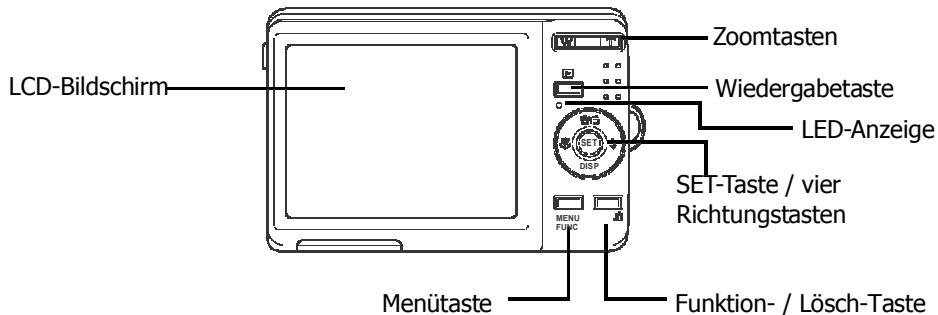

Topansicht

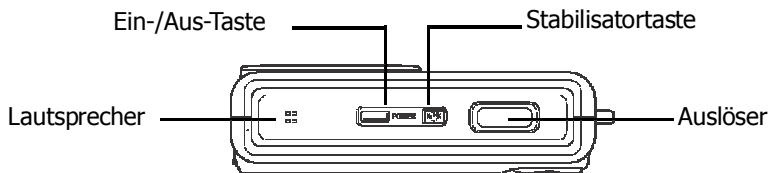

Ansicht von unten

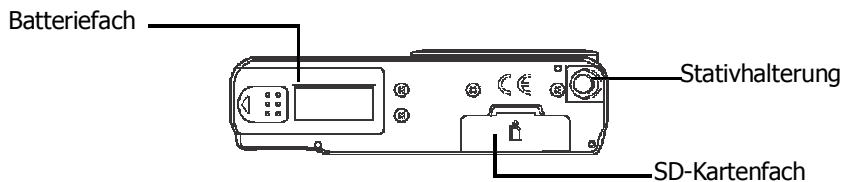

Seitenansicht

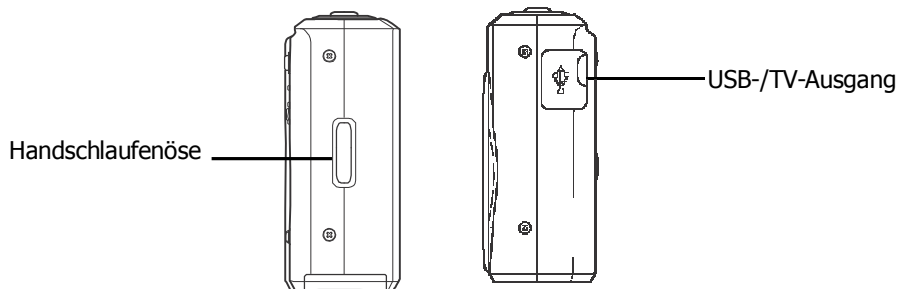

Kameratasten

Ihre Kamera weist mehrere Tasten für eine leichtere Bedienung auf.

Taste	Beschreibung
Ein/ Aus	Durch Drücken schalten Sie die Kamera Ein-/ Aus-Taste.
Stabilisator	Der Stabilisator stellt zur Kompensation von Kameraerschütterungen den je nach Lichtverhältnissen optimalen ISO-Wert ein. Mit dieser Taste schalten Sie den Stabilisator ein/ aus.
Verschluss	Zum Aufnehmen von Bildern oder dem Aufnahmestart / -stopp von Video- und Audiodateien.
Wiedergabe	Bei ausgeschalteter Kamera gedrückt halten, um die Kamera im Wiedergabemodus einzuschalten. Bei eingeschalteter Kamera drücken, um zwischen Wiedergabe- und Aufnahmemodus zu wechseln.
Zoom	Mit diesen Tasten ändern Sie den Zoomfaktor.
Menü	Durch Drücken dieser Taste rufen Sie das Menü auf.
Funktion/ Löschen	Durch Drücken dieser Taste im Aufnahmemodus rufen Sie das Funktionsmenü auf. Im Wiedergabemodus können Sie mit dieser Taste eine Bild-, Video- oder Audiodatei löschen.

Navigationstasten

Mit den vier **Richtungstasten** und der **SET**-Taste können Sie auf die verschiedenen Menüs des OSD zugreifen. Durch die Möglichkeit des Konfigurierens zahlreicher Einstellungen können Sie eine optimale Bild- und Videoqualität erreichen. Weitere Funktionen dieser Tasten sind wie folgt:

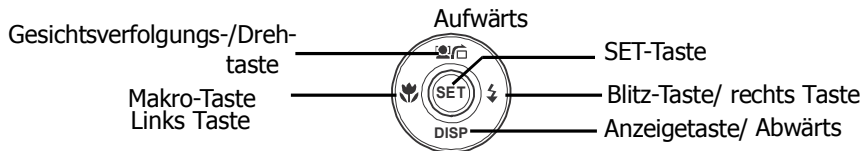

Taste	Verwendungszweck
SET	1. Mit dieser Taste bestätigen Sie eine Auswahl in den OSD-Menüs.
Blitz/ Rechts	<ol style="list-style-type: none"> 1. Im Aufnahmemodus schalten Sie mit dieser Taste zwischen den Blitzmodi um. (Auto-Blitz, Anti-Rote-Augen-Effekt, immer, langzeit Synchronisation und ein& aus.) 2. Im Wiedergabemodus können Sie mit dieser Taste die nachfolgende Bild-, Video- oder Audiodatei anzeigen lassen. 3. Im Video-Wiedergabemodus dient diese Taste für den Schnellvorlauf des Videos 4. In Menüs rufen Sie mit dieser Taste ein Untermenü auf bzw. navigieren durch die Menüauswahlen.
Makro/ Links	<ol style="list-style-type: none"> 1. Im Aufnahmemodus schalten Sie mit dieser Taste den Makromodus ein / aus. 2. Im Wiedergabemodus können Sie mit dieser Taste die vorherige Bild-, Video- oder Audiodatei anzeigen lassen. 3. Im Video-Abspielmodus dient diese Taste zum Schnellrücklauf des Videos 4. In Menüs verlassen Sie mit dieser Taste die Untermenüs bzw. navigieren Sie durch die Menüauswahlen.
Aufwärts/ Gesichtsverfolgung/ Drehen	<ol style="list-style-type: none"> 1. In einem Menü navigieren Sie mit dieser Taste durch die Menü- und Untermenüauswahlen. 2. Im Aufnahmemodus dient diese Taste zum Ein-/Ausschalten der Gesichtsverfolgungsfunktion. 3. Mit dieser Taste können Sie die Wiedergabe von Video- und Audiodateien starten / unterbrechen. 4. Im Foto-Wiedergabemodus können Sie mit dieser Taste pro Betätigung das Bild um jeweils 90 Grad im Uhrzeigersinn drehen. Diese Funktion gilt nur für Fotos.

Taste	Verwendungszweck
Anzeige/ Abwärts	<ol style="list-style-type: none"> 1. Im Wiedergabemodus können Sie mit dieser Taste OSD-Symbole im LCD-Display ein- und ausschalten. 2. Im Aufnahmemodus dient die Taste dazu, OSD-Symbole und Gitternetz ein- und auszuschalten. 3. In einem Menü navigieren Sie mit dieser Taste durch die Menü- und Untermenüauswahlen. 4. Im Video-/Audio-Wiedergabemodus können Sie mit dieser Taste Videos oder Audioclips anhalten.

Interner Speicher

Interner Speicher

Ihre Kamera verfügt über einen internen Speicher von 32 MB. Von diesen 32 MB kann der Anwender zum Speichern von Dateien bis zu 10 MB nutzen. Wenn sich in der Kamera keine Speicherkarte befindet, werden alle aufgenommenen Bilder, Videos und Audiodateien automatisch auf dem internen Speicher gespeichert.

Externer Speicher

Die Kamera unterstützt SD-Speicherkarten mit einer Größe von bis zu 4 GB. Sie unterstützt außerdem SDHC-Karten mit einer Maximalgröße von 32GB. Ist eine Speicherkarte in den Speicherkartenschlitz eingesetzt, speichert die Kamera automatisch alle Bilder, Videos und Audioclips auf der externen Speicherkarte. Das Symbol  weist darauf hin, dass die Kamera eine SD-Karte verwendet.



Möglicherweise sind nicht alle Karten mit Ihrer Kamera kompatibel. Prüfen Sie die technischen Daten der Karte beim Kauf und nehmen Sie Ihre Kamera am besten zum Ausprobieren mit.

Inbetriebnahme

Anbringen der Handschlaufe

Befolgen Sie zum Anbringen der Handschlaufe die nachstehenden Anweisungen. Durch die Handschlaufe können Sie die Kamera bequem mit sich führen:

1. Führen Sie die kleine Schleife der Handschlaufe durch die Handschlaufenöse.
2. Befestigen Sie die Handschlaufe an der Kamera, indem Sie die größere Schleife der Handschlaufe durch die kleine Schleife führen und festziehen.

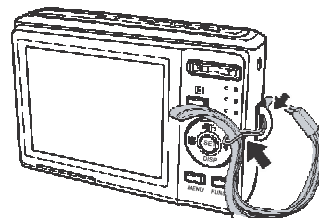

Einsetzen der Batterie

So setzen Sie die AA-Batterien in das Batteriefach ein. Vor dem Einsetzen/Herausnehmen von Batterien lesen Sie bitte die "Informationen zur Batterie" auf Seite v.

1. Achten Sie darauf, dass das Gerät ausgeschaltet ist, bevor Sie die Batterien einsetzen.
2. Öffnen Sie das Batteriefach an der Unterseite der Kamera.

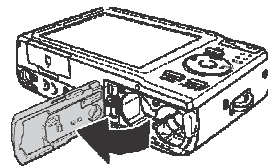
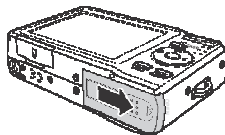

3. Schieben Sie die Batterie mit dem Batterieanschluss nach vorne in das Batteriefach; die Vertiefung befindet sich direkt an der Klappe.

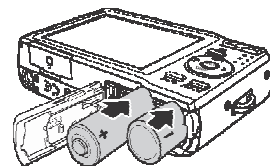

4. Schließen Sie das Batteriefach.

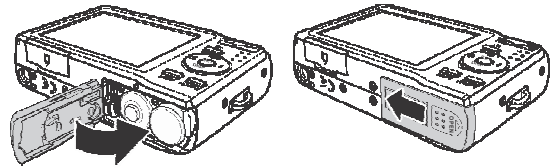

Einlegen einer SD-/SDHC-Speicherkarte

Mit SD- oder SDHC-Speicherkarten können Sie den Speicherplatz Ihrer Kamera erweitern.

1. Öffnen Sie das SD-Kartenfach an der Unterseite der Kamera.
2. Schieben Sie die SD /SDHC-Karte mit der metallischen Seite nach vorne in den Speicherkartenschlitz.
3. Schieben Sie die Speicherkarte so weit in den Steckschlitz, bis sie einrastet.
4. Schließen Sie das SD-Kartenfach.

Die SD-/SDHC-Karte entnehmen

1. Öffnen Sie das Kartenfach.
2. Drücken Sie die Karte sanft etwas nach innen, bis sie herauspringt.
3. Ziehen Sie die Karte vorsichtig heraus.

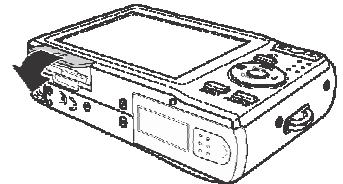
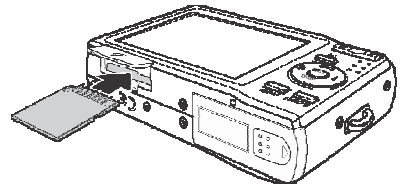
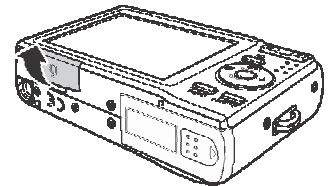

Kamera ein- und ausschalten

Es gibt zwei Möglichkeiten, die Kamera einzuschalten:

- Das Startbild wird kurz angezeigt, und der Startton ertönt, falls er aktiviert ist. Das Zoomobjektiv fährt aus und die Kamera schaltet sich im Aufnahmemodus ein.
- Die Kamera schaltet sich im Wiedergabemodus ein. Das Zoom-Objektiv fährt nicht aus.

Zum Abschalten der Kamera drücken Sie die Ein-/Aus-Taste.

Beachten Sie für weitere Informationen zum Aufnahme- und Wiedergabemodus den Abschnitt "Aufnahme- und Wiedergabe-Modi" auf Seite 11.

Grundeinstellungen

Beim ersten Einschalten der Kamera werden Sie aufgefordert, die Grundeinstellungen Ihrer Kamera festzulegen.

Beim Drücken der Ein-/Aus-Taste zeigt der LCD-Bildschirm das Sprachmenü an, mit dessen Hilfe Sie die Anzeigesprache auswählen können.

So stellen Sie die Sprache ein

1. Wählen Sie mit den Tasten ▲ , ▼ , ◀ und ▶ eine der Sprachen aus.
2. Drücken Sie anschließend zum Bestätigen die SET-Taste.

Datum und Uhrzeit einstellen

1. Drücken Sie ◀ oder ▶ , um die Auswahlmöglichkeiten zu durchlaufen.
2. Ändern Sie durch Drücken der Tasten ▲ oder ▼ die Datums- und Zeitangaben.
3. Drücken Sie **SET**, um die Einstellung zu übernehmen.

4. Falls nötig, schließen Sie das Menü mit der  -Taste.

Nun können Sie mit dem Aufnehmen von Fotos und Videos loslegen.



Durch das Gedrückthalten der Taste ▲ oder ▼ können Sie die Werte fortlaufend ändern.

Aufnahme- und Wiedergabe Modi

Die Kamera verfügt über zwei Modi:

Aufnahmemodus

- Im Aufnahmemodus können Sie Bilder, Audio- und Videodateien aufnehmen.
- Im Aufnahmemodus sind weitere Modi verfügbar – z. B. Automatik, Video und verschiedene Szenenmodi. Beachten Sie hierzu Abschnitt "Auswählen der Optionen des Aufnahmemodus" weiter unten.

Wiedergabemodus

- Im Wiedergabemodus können Sie aufgenommene Bilder, Audio- und Videodateien abspielen und bearbeiten. Sie können Bildern in diesem Modus zudem Sprachnotizen hinzufügen.

Wenn Sie Ihre Kamera mit der Ein- / Austaste einschalten, befinden Sie sich automatisch im Aufnahmemodus.



Wechseln zwischen Aufnahmemodus und Wiedergabemodus

Im Aufnahmemodus wechseln Sie durch Drücken der **Play**-Taste in den Wiedergabemodus.

Im Wiedergabemodus wechseln Sie durch Drücken der **Play**-Taste zurück in den Aufnahmemodus.

Auswählen der Optionen des Aufnahmemodus

Optimieren Sie die Qualität und Handhabung Ihrer Kamera durch das gezielte Nutzen der verschiedenen Modi. Die einzelnen Modi ermöglichen Ihnen das Aufnehmen von Bildern mit den entsprechend der Szenenbedingungen vordefinierten Einstellungen.

1. Schalten Sie in den Aufnahmemodus.
2. Mit der -Taste öffnen Sie das Aufnahmemodusmenü.
3. Wählen Sie den **Aufnahmemodus** und drücken Sie  , um das Untermenü aufzurufen.
4. Wählen Sie einen Modus aus.
5. Drücken Sie zum Bestätigen des ausgewählten Modus die **SET**-Taste.

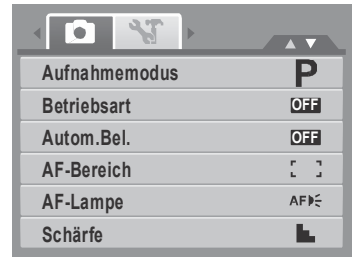

- Bitte beachten Sie für weitere Informationen den Abschnitt "Verwendung des Aufnahmemenüs" auf Seite 32.
- Navigieren Sie mit den vier Richtungstasten durch die Menüauswahlen.

LCD-Bildschirm

Das hochauflösende 2,7-Zoll-TFT-LCD dient der Anzeige Ihrer Fotos und Videos sowie aller wichtigen Informationen zu Kameraeinstellungen. Die Anzeige des LCD-Bildschirms wird auch als On Screen Display oder kurz OSD bezeichnet.

Der Aufbau des LCD

Die folgenden Abbildungen zeigen den Aufbau des LCD und die Symbolbeschreibungen.

Bildschirmaufbau im Aufnahmemodus

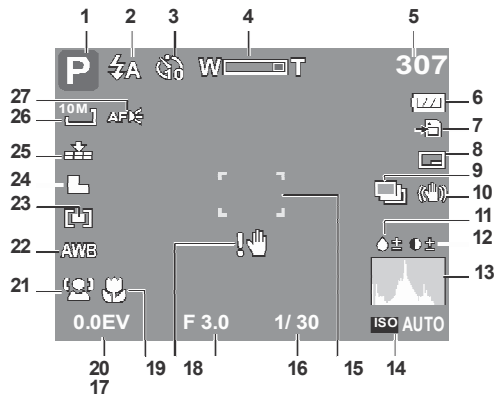

Nr.	Element	Beschreibung
1	Aufnahmemodus	Zeigt den aktuellen Modus an.
2	Blitz	Zeigt die Blitzeinstellung an.
3	Selbstauslöser / Sequenz	Zeigt die Einstellungen der Betriebsart an.
4	Zoom-Anzeige	Zeigt den Zoomwert an.

Nr.	Element	Beschreibung
5	Verbleibende Aufnahmen	Zeigt die Anzahl der verbleibenden Aufnahmen an.
6	Batterie	Zeigt die verbleibende Batterieladung an.
7	Speichermedium	Zeigt das aktuell verwendete Speichermedium an.
8	Datumsaufdruck	Zeigt an, dass der Datumsaufdruck aktiviert ist.
9	Aut. Belichtungsreihe	Zeigt an, dass die AEB-Funktion aktiviert ist.
10	Stabilisator	Zeigt an, dass die Stabilisatorfunktion aktiviert ist.
11	Sättigung	Zeigt die Sättigungseinstellung an.
12	Kontrast	Zeigt die Kontrasteinstellung an.
13	Histogramm	Eine Grafik zeigt die ISO-Einstellungen an.
14	ISO	Zeigt die ISO-Einstellung an.
15	Fokusbereich	Dient dem Einrahmen des Motivs, welches Sie aufnehmen möchten.
16	Verschlusszeit	Zeigt die Einstellung der Verschlusszeit an.
17	Blendenwert	Zeigt die Blendeneinstellung an.
18	Erschütterungswarnung	Zeigt an, dass die Kamera Erschütterungen ausgesetzt ist.
19	Makro	Zeigt an, dass der Makro aktiviert ist.
20	Belichtung	Zeigt die Belichtungseinstellung an.
21	Gesichtserkennung	Zeigt an, dass die Gesichtsfolge aktiviert ist.

Nr.	Element	Beschreibung
22	Weißabgleich	Zeigt die Einstellung des Weißabgleichs an.
23	Messung	Zeigt die Einstellung der Messung an.
24	Schärfe	Zeigt die Schärfeeinstellung an.
25	Qualität	Zeigt die Qualitätseinstellungen an.
26	Auflösung	Zeigt die eingestellte Auflösung an.
27	AF-Lampe	Zeigt an, dass die AF-Lampe aktiv ist.

Bildschirmaufbau im Wiedergabemodus

Der Bildschirm des Wiedergabemodus variiert je nach Art des betrachteten Bildes.

Bildschirm von Fotos im Wiedergabemodus:

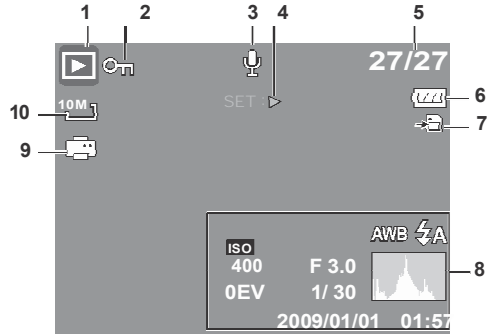

Nr.	Element	Beschreibung
1	Wiedergabemodus	Zeigt an, dass der Wiedergabemodus aktiv ist.
2	Schützen	Zeigt an, dass die Datei geschützt ist.
3	Sprachnotiz	Zeigt an, dass eine Sprachnotiz angehängt ist.
4	Tasteneinführung	Zeigt die Taste an, die Sie zum Abspielen eines Videos oder einer Audiodatei drücken müssen.
5	Dateinummer / Gesamtanzahl	Zeigt Dateinummer und Gesamtanzahl der Dateien auf der Speicherkarte an.
6	Batterie	Zeigt die verbleibende Batterieladung an.

Nr.	Element	Beschreibung
7	Speichermedium	Zeigt den verwendeten Speicher an.
8	Aufnahmeinformation	Zeigt die Aufnahmeinformationen der Datei an.
9	DPOF	Zeigt an, dass die Datei zum Ausdrucken markiert ist.
10	Auflösung	Zeigt die eingestellte Auflösung an.

Videos im Wiedergabemodus:

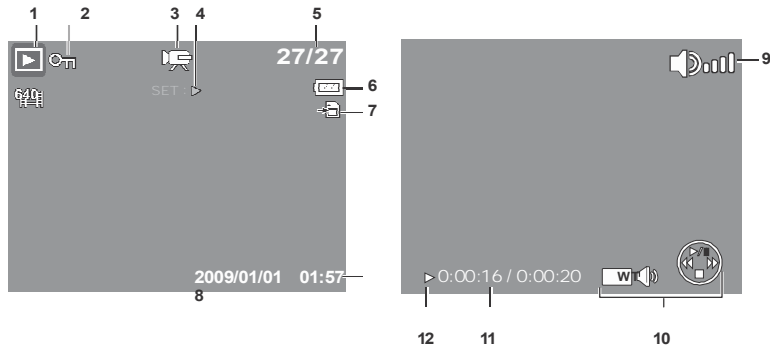

Nr.	Element	Beschreibung
1	Wiedergabemodus	Zeigt an, dass der Wiedergabemodus aktiv ist.
2	Schützen	Zeigt an, dass die Datei geschützt ist.
3	Video	Zeigt an, dass es sich bei der Datei um ein Video handelt.

Nr.	Element	Beschreibung
4	Tasteneinführung	Zeigt die Taste an, die Sie zum Abspielen eines Videos oder einer Audiodatei drücken müssen.
5	Dateinummer / Gesamtanzahl	Zeigt Dateinummer und Gesamtanzahl der Dateien auf der Speicherkarte an.
6	Batterie	Zeigt die verbleibende Batterieladung an.
7	Speichermedium	Zeigt den verwendeten Speicher an.
8	Aufnahmeinformation	Zeigt die Aufnahmeinformationen der Datei an.
9	Lautstärke	Zeigt die Lautstärkeeinstellung an.
10	Tastenanzeige	Zeit an, welche Taste Sie zum Betätigen der einzelnen Funktionen drücken müssen.
11	Laufzeit	Zeigt die bisherige Laufzeit der Audiodatei an.
12	Wiedergabestatus	Zeigt den aktuellen Wiedergabestatus an.

Audiodateien im Wiedergabemodus:

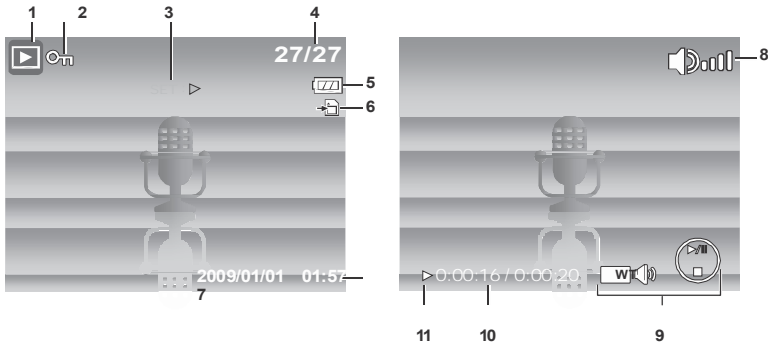

Nr.	Element	Beschreibung
1	Wiedergabemodus	Zeigt an, dass der Wiedergabemodus aktiv ist.
2	Schützen	Zeigt an, dass die Datei geschützt ist.
3	Tasteneinführung	Zeigt die Taste an, die Sie zum Abspielen eines Videos oder einer Audiodatei drücken müssen.
4	Dateinummer / Gesamtanzahl	Zeigt Dateinummer und Gesamtanzahl der Dateien auf der Speicherkarte an.
5	Batterie	Zeigt die verbleibende Batterieladung an.
6	Speichermedium	Zeigt den verwendeten Speicher an.
7	Aufnahmeinformation	Zeigt die Aufnahmeinformationen der Datei an.
8	Lautstärke	Zeigt die Lautstärkeeinstellung an.

Nr.	Element	Beschreibung
9	Tastenanzeige	Zeit an, welche Taste Sie zum Betätigen der einzelnen Funktionen drücken müssen.
10	Laufzeit	Zeigt die bisherige Laufzeit der Audiodatei an.
11	Wiedergabestatus	Zeigt den aktuellen Wiedergabestatus an.

Änderungen der LCD-Anzeige

Ändern Sie die Art der auf dem LCD angezeigten Informationen, indem Sie die ▼-Taste drücken. Durch wiederholtes Drücken der ▼-Taste wechseln Sie die Art der angezeigten Informationen. Im Aufnahmemodus kann die LCD-Anzeige wie folgt geändert werden:



OSD (Bildschirmtext) an

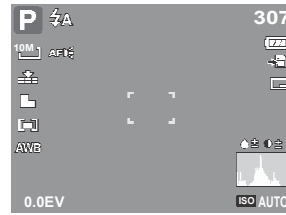

Vollständiges OSD an

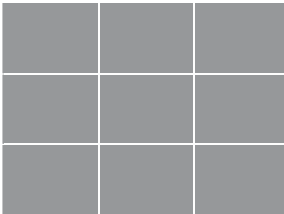

Gitternetz an



OSD aus



- Die OSD-Informationen können je nach Art des Aufnahmemodus variieren.
- Die folgenden Symbole werden – sofern aktiviert – auch dann im LCD angezeigt, wenn das OSD aus- oder das Gitternetz eingeschaltet ist: Autom. Bel., Gesichtsfolge, AF-Lampe, Betriebsart und Makro.
- Verwenden Sie das Gitternetz zum genaueren und einfacheren Einstellen des Bildes.

Im Wiedergabemodus kann die LCD-Anzeige wie folgt geändert werden:



OSD (Bildschirmtext) an

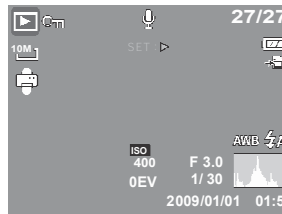

Vollständiges OSD an

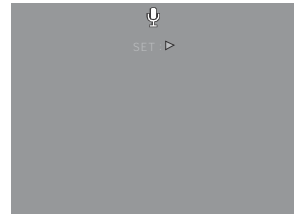

OSD aus



Die LCD-Anzeige kann in folgenden Fällen nicht geändert werden:

- Im manuellen Belichtungsmodus
- Während der Aufnahme von Video- und Audiodateien
- Während der Wiedergabe von Video- und Audiodateien
- Während der Wiedergabe einer Diaschau

Aufnehmen von Fotos, Videos und Audiodateien

Aufnehmen von Fotos

Nachdem Sie sich nun ein wenig mit der Kamera vertraut gemacht haben, sind Sie bereit für die ersten Fotos! Das Fotografieren mit dieser Kamera ist sehr einfach.

1. Schalten Sie die Kamera durch Drücken der **Ein/Aus**-Taste ein. Daraufhin gelangt die Kamera automatisch in den Aufnahmemodus.
2. Rahmen Sie das Motiv mit Hilfe der Fokussklammer auf dem LCD ein. Siehe Abbildung auf der rechten Seite.
3. Drücken Sie den **Auslöser** etwa bis zur Hälfte hinunter. Die Kamera stellt automatisch den Fokus und die Belichtung ein. Wenn die Kamera aufnahmebereit ist, leuchtet die Fokussklammer grün auf; Verschlusszeit und Blendenwert werden angezeigt.
4. Drücken Sie zum Fotografieren den **Auslöser** nun vollständig hinunter.

Wenn das Erschütterungswarnsymbol  erscheint, halten Sie die Kamera still, indem Sie die Arme an den Körper drücken oder ein Stativ zur Stabilisierung der Kamera verwenden. Vermeiden Sie dadurch verwackelte Fotos.

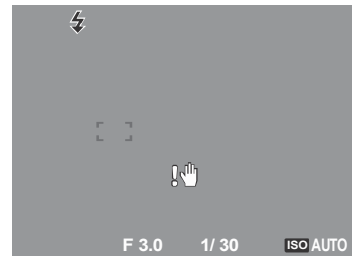

Verwendung des Stabilisators

Die Stabilisatorfunktion verhindert das Verwackeln von Bildern.



Stabilisator-taste

So aktivieren Sie den Stabilisator

- Drücken Sie die **Stabilisierungs**-Taste an der Oberseite der Kamera, um die Stabilisierung zu aktivieren/deaktivieren.

Bei aktivierter Stabilisierung zeigt der LCD-Monitor das Stabilisierungssymbol an, und die ISO-Einstellung wird automatisch auf Auto gesetzt. Zu weiteren Details siehe "ISO" auf Seite 30.



Stabilisator ein

Einstellen der Zoom-Steuerung

Ihre Kamera verfügt über einen bis zu 3-fachen optischen Zoom und einen bis zu 4-fachen Digitalzoom. Der optische Zoom wird durch mechanisches Einstellen des Objektivs genutzt. Der Digitalzoom hingegen wird über die Menüeinstellungen aktiviert. Bitte beachten Sie die Informationen zum Einstellen des Digitalzooms in Abschnitt "Einstellen des Digitalzooms" auf Seite 48 .

So stellen Sie den optischen **Zoom** ein:

1. Vergrößern und verkleinern Sie ein Bild durch Drücken der **Zoom**tasten.
2. Die Zoomanzeige erscheint auf dem LCD. 

Zoomtasten

Herauszoomen (verkleinern) —  — Heranzoomen (vergrößern).

So stellen Sie den Digitalzoom ein:

1. Aktivieren Sie den Digitalzoom. Siehe "Einstellen des Digitalzooms" auf Seite 48.
2. Halten Sie zum Heranzoomen die **T**-Taste gedrückt, bis der maximale Zoomfaktor erreicht ist.
3. Lassen Sie die Taste los.

4. Durch erneutes Drücken der **T**-Taste schalten Sie automatisch in den Digitalzoom um. Nun



können Sie das Bild noch weiter heranzoomen.

Optischer Zoom **Digitalzoom**



Der Digitalzoom ist beim Aufnehmen von Videos nicht verfügbar.

Verwenden des Blitzes

Beim Anfertigen von Aufnahmen unter schwierigen Lichtverhältnissen verwenden Sie die **Blitz** Taste, um eine geeignete Belichtung zu erhalten. Der Blitz kann nicht bei der Aufnahme von Videos oder Mehrfachaufnahmen verwendet werden.

So aktivieren Sie den Blitz:

- Wählen Sie durch wiederholtes Drücken der **Blitz- / Rechts**-Taste den gewünschten Blitzmodus aus. Dieser wird auf dem LCD angezeigt.

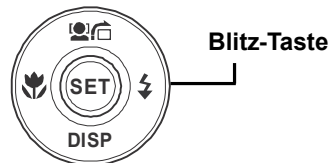

Ihre Kamera verfügt über fünf Blitzmodi:

⚡A Automatik Der Blitz wird automatisch ausgelöst, sobald zusätzliches Licht benötigt wird.

⚡👁 Reduzierung des Rote-Augen-Effekts.
Der Blitz wird zweimal ausgelöst, um den Rote-Augen-Effekt zu reduzieren.

⚡ Immer Der Blitz wird unabhängig von den Lichtbedingungen jedes Mal ausgelöst, wenn Sie den Auslöser betätigen.

⚡SL Langzeit Synchronisation Der Blitz wird mit einer geringen Verschlussgeschwindigkeit ausgelöst.

⚡🔌 Ausgeschaltet Der Blitz wird nicht ausgelöst.



- Die Blitzfunktion steht nur bei der Aufnahme von Fotos zur Verfügung, nicht jedoch im Burst- und AEB-Modus.
- Laden Sie den Blitz nicht bei gedrückter Zoomtaste auf. Laden Sie den Blitz auf, nachdem Sie die Zoom-Taste losgelassen haben, falls notwendig.

Fokusmodus einstellen

Mit dieser Funktion können Sie den Fokustyp definieren, wenn Sie ein Foto oder ein Video aufnehmen.

So stellen Sie den Fokustyp ein

- Drücken Sie wiederholt die Taste **Makro**, bis das gewünschte Fokusmodus-Symbol in der linken unteren Ecke des LCD-Monitors erscheint.



Der automatische Blitz ist aktiviert.

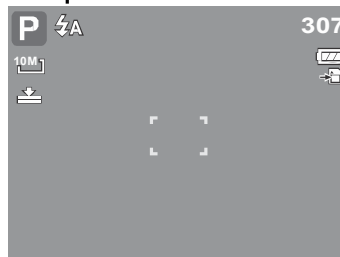

Ihre Kamera bietet vier verschiedene Fokusmodi:
Normal. Bei normalem Fokus beginnt der Fokusbereich bei 40 cm. Wenn die Kamera auf den Normal-Modus eingestellt ist, wird kein Symbol angezeigt.



Makro. Dieser Modus ist für Nahaufnahmen bestimmt. Bei aktiviertem Makro können Sie die Details und die Schärfe eines sehr nahen Bildes durch einen fixierten Fokus erfassen.

PF Multifokus. Wenn der Pan Fokus aktiviert ist focussiert die Kamera die gesamte Bildauswahl.

INF Unendlich. Bei der Einstellung Unendlich fokussiert die Kamera auf besonders weit entfernte Objekte.



Makro aktiviert

Verwendung des Funktionsmenüs

Über das **Funktionsmenü** können Sie die Aufnahmeeinstellungen im Aufnahmemodus festlegen. Es beinhaltet: Mein Modus, Auflösung, Bildqualität, Belichtungskorrektur, Weißabgleich, ISO (Lichtempfindlichkeit), Messung und Farbeffekt.



Drücken Sie die Taste **FUNC** Ihrer Kamera, um das Funktionsmenü aufzurufen. Durch erneutes Drücken der **FUNC**-Taste schließen Sie das Menü wieder.

- Die Menüleiste zeigt den aktuellen Status Ihrer Kameraeinstellungen an. In der Menüleiste werden nur die Symbole der verfügbaren Funktionen zum Einstellen der Kamera dargestellt.
- Die verfügbaren Optionen jedes Elements der Menüleiste werden in den Menüoptionen angezeigt.
- Navigieren Sie mit den Tasten ◀ und ▶ durch die Menüauswahl und drücken Sie dann **SET**, um die Änderungen zu speichern und zu übernehmen.

Menüleiste

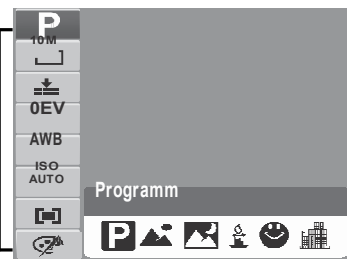

Menüoptionen

Mein Modus



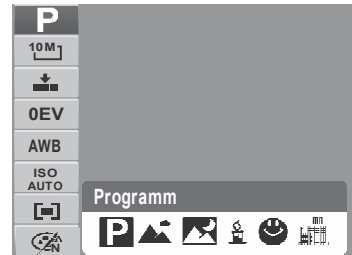

Diese Funktion zeigt die sechs zuletzt genutzten Modi zeitlich geordnet. Während Sie durch die verschiedenen Modi der Menüoptionen navigieren, werden die Elemente der Menüleiste synchron zu den entsprechenden verfügbaren Einstellungen geändert.



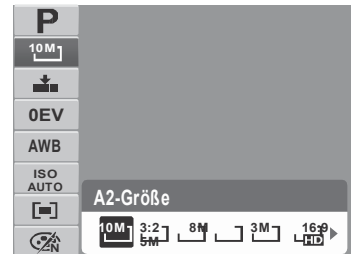

Auflösung

Mit dieser Funktion können Sie vor dem Fotografieren die Bildauflösung festlegen. Eine veränderte Auflösung wirkt sich auf die Anzahl der Bilder aus, die Ihre Speicherkarte oder Kamera aufnehmen kann. Je höher die Auflösung, desto mehr Speicherplatz wird benötigt. Die nachstehende Tabelle zeigt die verfügbaren Auflösungen bei Fotos.



Symbol	Auflösung	Druckformat empfehlung
	3648 x 2736	Format A2
	3648 x 2432	Format A2
	3264 x 2448	Format A3
	2592 x 1944	Format A4

Symbol	Auflösung	Druckformat empfehlung
	2048 x 1536	4 x 6
	1920 x 1080	HDTV
	640 x 480	E-Mail

Qualität

Mit dieser Funktion können Sie vor dem Fotografieren die Bildqualität einstellen. Die Qualität bestimmt die Komprimierungsrate des Fotos. Je höher die Komprimierung, desto weniger Einzelheiten sind auf dem Bild erkennbar. Je höher dagegen die Qualität, desto mehr Speicherplatz wird auf der Speicherkarte benötigt.

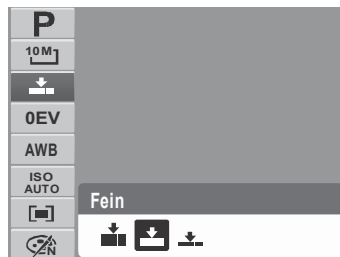

Belichtungskorrektur

EV steht für Exposure Value (Belichtungswert). Bei schwierigen Lichtverhältnissen kann die automatische Belichtungsfunktion der Kamera zu falschen Messwerten gelangen. Die Belichtungskorrektur ermöglicht Ihnen das Einstellen des Belichtungswertes (EV) und somit die korrekte Ausleuchtung des Motivs. Diese Funktion ist nur bei Fotos verfügbar.

- Rufen Sie die EV-Option auf. Mit den Tasten ◀ und ▶ erhöhen / verringern Sie den EV-Wert. Synchron zum Anpassen der Einstellungen wird das Bild auf dem LCD den neuen Einstellungen entsprechend angezeigt. Mit der **SET**-Taste bestätigen und speichern Sie die Einstellungen.
- Verfügbare Einstellungen: 0EV, +0.3EV, +0.7EV, +1.0EV, +1.3EV, +1.7EV, +2.0EV, -0.3EV, -0.7EV, -1.0EV, -1.3EV, -1.7EV, -2.0EV.

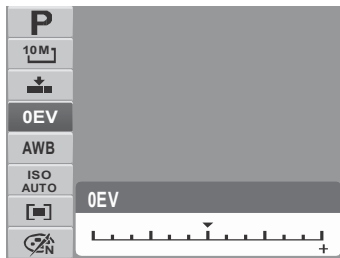





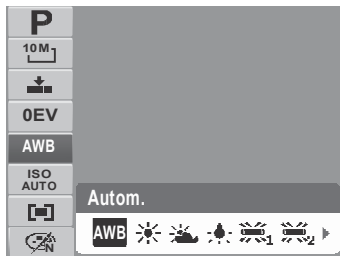

Weißabgleich

Mit dieser Funktion können Sie die Kameraeinstellung auf die Farbtemperatur des Lichtes am Aufnahmeort anpassen.

- Synchron zum Navigieren durch die Auswahlmöglichkeiten wird der jeweilige Effekt auf die Bildvorschau angewendet und entsprechend angezeigt.



Symbol	Element	Beschreibung
	Autom.	Die Kamera passt den Weißabgleich automatisch an.
	Tageslicht	Geeignet bei hellem Sonnenlicht.
	Wolkig	Geeignet bei Bewölkung.
	Glühlampe	Geeignet bei Aufnahmen ohne Blitz in Innenräumen, die durch Glüh- oder Halogenlampen beleuchtet werden.
	Neon_H	Geeignet bei Aufnahmen in Innenräumen, die mit rötlichem Neonlicht beleuchtet werden.
	Neon_L	Geeignet bei Aufnahmen in Innenräumen, die mit bläulichem Neonlicht beleuchtet werden.
	Benutzer	Geeignet, wenn die Lichtquelle nicht genau bestimmt werden kann. Zur automatischen Anpassung des Weißabgleichs an die aktuellen Lichtverhältnisse drücken Sie den Auslöser.

ISO

Mit dieser Funktion können Sie bei der Aufnahme von Fotos die Lichtempfindlichkeit an die herrschenden Lichtverhältnisse anpassen.

- Nutzen Sie bei gering ausgeleuchtetem Aufnahmeort einen höheren ISO-Wert und bei besseren Lichtverhältnissen einen geringeren ISO-Wert.
- Synchron zum Navigieren durch die Auswahlmöglichkeiten wird der jeweilige Effekt auf die Bildvorschau angewendet und entsprechend angezeigt.
- Verfügbare Einstellungen: Auto, 50, 100, 200, 400, 800, 1600, 3200 (3M, 16:9<2M>, VGA), 6400 (16:9<2M>, VGA)

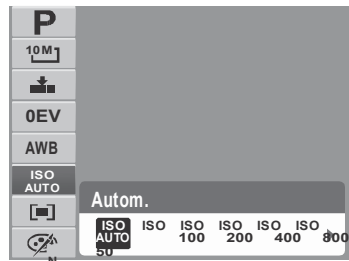

Bei eingeschaltetem Stabilisator wird die ISO-Einstellung automatisch auf Auto festgelegt und kann nicht verstellt werden. Schalten Sie den Stabilisator zunächst ab, wenn Sie die ISO-Einstellung ändern möchten.



Messung

Mit dieser Funktion können Sie beim Aufnehmen von Fotos und Videos den Bereich des Motivs oder den Rahmen auswählen, in dem die Kamera die Lichtverhältnisse messen soll.

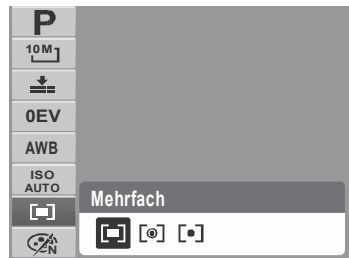
- Synchron zum Navigieren durch die Auswahlmöglichkeiten wird der jeweilige Effekt auf die Bildvorschau angewendet und entsprechend angezeigt.



Symbol	Element	Beschreibung
	Mehrfach	Die Kamera misst die Beleuchtung an verschiedenen Punkten des Motivbereichs.



Symbol	Element	Beschreibung
	Mitte	Die Kamera misst die Durchschnittsbelichtung des gesamten Bildbereiches, wobei den Werten nahe der Mitte eine höhere Bedeutung beigemessen wird.
	Punkt	Die Kamera wählt den Belichtungswert des mittleren Bildpunktes.

Farbeffekt

Diese Funktion dient der Anwendung verschiedener Farbeffekte auf Fotos und Videos, so dass diesen ein künstlerischer Ausdruck verliehen wird.

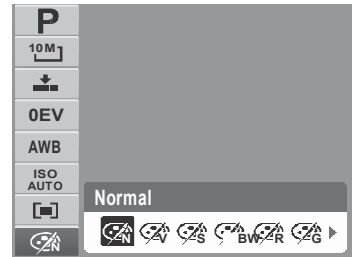
- Synchron zum Navigieren durch die Auswahlmöglichkeiten wird der jeweilige Effekt auf die Bildvorschau angewendet und entsprechend angezeigt.



Symbol	Element	Beschreibung
	Normal	Die Kamera wendet keinen Effekt an.
	Lebendig	Das Bild / Video wird zur Betonung der leuchtenden Farben mit stärkerem Kontrast und höherer Sättigung aufgenommen.
	Sepia	Die Bilder werden in Sepia-Farbtönen aufgenommen.

Symbol	Element	Beschreibung
	SW	Die Bilder werden in schwarzweiß aufgenommen.
	Rot	Das aufgenommene Bild wird rötlich. Dieser Effekt eignet sich insbesondere für die Aufnahme von Autos und Blumen, die dadurch noch lebendiger wirken.
	Grün	Das aufgenommene Bild wird grünlich. Dieser Effekt eignet sich insbesondere für die Aufnahme von Bergen und Wiesen, die dadurch noch naturgetreuer wirken.
	Blau	Das aufgenommene Bild wird bläulich. Dieser Effekt eignet sich insbesondere für die Aufnahme von Himmel und Meer, die dadurch noch naturgetreuer wirken.

Verwendung des Aufnahmemenüs



Im Aufnahmemodus können Sie das Aufnahmemenü ganz einfach durch Drücken der **MENU**-Taste aufrufen.



Sobald das Menü angezeigt wird, können Sie mit den vier Richtungstasten und der **SET**-Taste durch die Menüauswahlen navigieren und die gewünschte Einstellung auswählen. Sie können das Menü jederzeit wieder schließen, indem Sie die Menü-Taste erneut drücken.

Aufnahmemenü







Im Aufnahmemenü können Sie die Modi ändern und andere Aufnahmeeinstellungen festlegen.

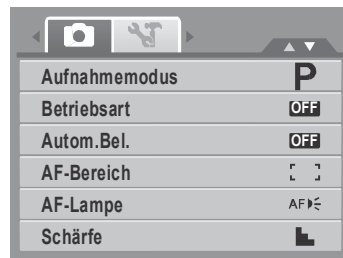





So rufen Sie das Aufnahmemenü auf:









Schalten Sie in den Aufnahmemodus. Siehe "Wechseln zwischen Aufnahmemodus und Wiedergabemodus" auf Seite 11.



1. Mit der  -Taste öffnen Sie das Aufnahmemenü.
2. Mit den Tasten  und  navigieren Sie durch die Menüauswahlmöglichkeiten.



Symbol	Element	Beschreibung
Av	Blendeneinstellung	Mit dieser Funktion können Sie den Blendenwert vorgeben; die Kamera passt die Verschlusszeit automatisch an die jeweilige Helligkeit an. Siehe "Blendeneinstellung-Modus verwenden" auf Seite 42.
Tv	Verschlusseinstellung	Mit dieser Funktion können Sie die Verschlusszeit vorgeben; die Kamera passt die Blendeneinstellung automatisch an die jeweilige Helligkeit an.
M	Manuelle Belichtung	Mit dieser Funktion können Sie Verschlusszeit und Blendenwert selbst einstellen.
	Angepaßte Szene	Die Kamera analysiert die Aufnahmebedingungen und schaltet automatisch in den passenden Szenenmodus um. Siehe "Intelligenten Szenenmodus verwenden" auf Seite 38.
	Portrait	Die Kamera fokussiert das Motiv und stellt den Hintergrund unscharf.
	Landschaft	Mit dieser Einstellung wird eine weitläufige Landschaft stärker hervorgehoben.
	Sonnenuntergang	Diese Einstellung verstärkt den rötlichen Farbton bei der Aufnahme von Sonnenuntergängen.
	Gegenlicht	Diese Einstellung eignet sich durch Änderung der Messung für Aufnahmen mit Gegenlicht.
	Kinder	Diese Einstellung dient dem Fotografieren unruhiger Kinder.

Symbol	Element	Beschreibung
	Nachtszene	Diese Einstellung eignet sich bei Nachtaufnahmen.
	Feuerwerk	Diese Einstellung dient durch Verlangsamung der Verschlussgeschwindigkeit der Aufnahme von Feuerwerk.
	Schnee	Nutzen Sie diese Einstellung bei Aufnahmen am Strand oder im Schnee.
	Sport	Mit dieser Einstellung können Sie schnell bewegliche Motive einfangen.
	Party	Diese Einstellung eignet sich bei Hochzeitsaufnahmen und dem Fotografieren während einer Feier in Innenräumen.
	Kerzenlicht	Mit dieser Einstellung fangen Sie die Wärme und Stimmung bei Kerzenlicht ein.
	Nachtszene-Portrait	Diese Einstellung eignet sich bei nächtlichen Portraitaufnahmen.
	Hauttöne, weich	Durch diese Einstellung erscheinen Hauttöne weicher und geschmeidiger.
	Fließendes Wasser, leicht	Mit dieser Einstellung stellen Sie Dinge wie Wasser oder Seide weicher und geschmeidiger dar.

Symbol	Element	Beschreibung
	Lebensmittel	Verwenden Sie beim Fotografieren von Lebensmitteln diese Einstellung. In diesem Modus wird die Farbsättigung erhöht, so dass die aufgenommenen Speisen noch appetitlicher aussehen.
	Gebäude	Diese Einstellung hebt die Umrandung stärker hervor.
	Text	Diese Einstellung eignet sich durch Verstärkung des Schwarz-Weiß-Kontrastes beim Fotografieren von Texten.
	Auktion	Bilder, die im Auktionsmodus aufgenommen wurden, werden automatisch in einem entsprechenden Ordner namens " _AUCT" gespeichert. Bitte beachten Sie die Informationen im Abschnitt "Ordnerstruktur" auf Seite 83.
	Lächeln einfangen	Diese Einstellung nutzt die Funktion Gesichtserkennung, mit der Gesichter automatisch erkannt werden. Bei der Erkennung eines Lächelns werden fortlaufend Bilder aufgenommen. Siehe "Verwendung des Modus Lächeln einfangen" auf Seite 37.
	Blinzelerkennung	Diese Funktion erkennt, ob die Augen Ihres Motivs bei der Aufnahme geschlossen waren und lässt Ihnen die Wahl, ob das Bild gespeichert werden soll. Siehe "Blinzelerkennungs-Modus verwenden" auf Seite 41.
	Vorlage-Gestaltung	Diese Funktion nimmt ein Bild als vorübergehende Orientierung auf. Drücken Sie den Auslöser vollständig herunter, nachdem Sie die Person, die fotografiert werden soll, auf den Bezugspunkt hingewiesen haben.
	Romantikportrait	Diese Funktion nutzt die Gesichtserkennung zur automatischen Erfassung von Gesichtern, um auf diese Weise ohne Unterstützung anderer Portraitbilder anzufertigen. Werden mehr als zwei Gesichter erkannt, wird automatisch AF aktiviert. Die Kamera beginnt mit dem Countdown und nimmt das Foto nach Ablauf von zwei Sekunden auf.

Symbol	Element	Beschreibung
	Video	Verwenden Sie diesen Modus für die Aufnahme von Videos.
	Sprachaufnahme	Dieser Modus dient der Aufnahme von Audiodateien.

Nachdem Sie Ihre Auswahl getroffen haben, wird der ausgewählte Modus (mit Ausnahme des Sprachaufnahmemodus) bei Mein Modus im Funktionsmenü an vorderster Stelle hinzugefügt. Siehe "Verwendung des Funktionsmenüs" auf Seite 26.

Verwendung des Modus Lächeln einfangen

Im Modus Lächeln einfangen werden Aufnahmen automatisch erstellt, sobald ein Lächeln erkannt wird. Diese Funktion ist dann besonders hilfreich, wenn aus verschiedenen Winkeln Aufnahmen von lächelnden und sich dabei bewegendem Menschen angefertigt werden sollen. Wenn Sie Bilder aufnehmen, auf denen mehrere Personen zu sehen sind, erkennt die Kamera das Lächeln der Person, die sich der Bildmitte am nächsten ist.

So schalten Sie die Lächeln-einfangen-Funktion ein

1. Wählen Sie  im Szenenmodus-Untermenü.
2. Richten Sie die Kamera auf das gewünschte Motiv.
3. Wenn die Kamera aktiv ist, blinkt das Lächeln-einfangen-Symbol einmal pro Sekunde, und der weiße Fokusrahmen färbt sich grün.
4. Wird ein Lächeln erkannt, schießt die Kamera automatisch ein Foto.

Die Kamera zeigt einen weißen Rahmen an, sobald sie ein Gesicht erkennt.



Beim Fotografieren mehrerer Gesichter benötigt die Gesichtsfolge-Funktion zu Beginn mehr Zeit zum Entdecken der Gesichter.

Intelligenten Szenenmodus verwenden

Mit dem intelligenten Szenenmodus erkennt die Kamera die Aufnahmebedingungen und legt den richtigen Szenenmodus und entsprechende Einstellungen automatisch fest, wenn Sie die Kamera auf ein Motiv richten. Diese Funktion ist insbesondere für Anfänger praktisch, die einfach gute Fotos machen möchten, ohne sich mit Details der Fotografie befassen zu müssen.

Intelligenter-Szenenmodus-Symbol. Nach dem Erfassen der Aufnahmebedingungen zeigt dieses Symbol den eingestellten Szenenmodus.



Die Gesichtsfolge wird automatisch eingeschaltet.

So schalten Sie den intelligenten Szenenmodus ein

1. Wählen Sie  im Szenenmodus-Untermenü.
2. Richten Sie die Kamera auf das gewünschte Motiv.
3. Die Kamera analysiert die Aufnahmebedingungen und schaltet automatisch in den passenden Szenenmodus um.
4. Drücken Sie den Auslöser zum Scharfstellen halb nach unten. Sobald das Motiv scharfgestellt ist, färbt sich der Rahmen grün.
5. Drücken Sie den Auslöser zum Aufnehmen ganz hinab.

Die Kamera zeigt einen weißen Rahmen an, sobald sie ein Gesicht erkennt.

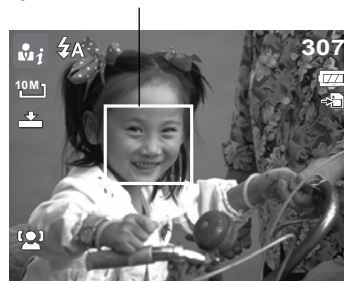





Bei aktivierter Intelligenter Szenenfunktion erscheinen die Symbole auch im Gitternetz- und im Nichtanzeige-Modus, sobald der Auslöser halb gedrückt wird.

Die nachstehende Tabelle zeigt die Modi, die vom intelligenten Szenenmodus unterstützt werden:

Symbol	Intelligente Szenenmodi	Beschreibung
	Portrait	Dieser Modus wird eingestellt, wenn ein Gesicht erkannt wurde.
	Landschaft	Dieser Modus wird in folgenden Fällen gewählt: <ul style="list-style-type: none">• Wenn kein Gesicht erkannt wurde.• Die Fokusdistanz mehr als 1,5 m beträgt.• The EV setting is greater than 11 or 10,5.
	Sonnenuntergang	Dieser Modus wird eingestellt, wenn ein Sonnenuntergang erkannt wurde.
	Makro	Dieser Modus wird in folgenden Fällen gewählt: <ul style="list-style-type: none">• Wenn kein Gesicht erkannt wurde.• Die Fokusdistanz innerhalb des Makrobereichs liegt. Dieser Modus wird nur dann erkannt, wenn Sie den Auslöser halb herabdrücken.
	Gegenlicht	Dieser Modus wird bei einer EV-Einstellung von über 2,5 eingestellt.
	Gegenlicht-Portrait	Bei einer Gesichtserkennung wird dieser Modus bei einer EV-Einstellung von über 2,5 eingestellt. Dieser Modus wird bei einer EV-Einstellung von über 2,5.

Symbol	Intelligente Szenenmodi	Beschreibung
	Nachtszene	<p>Dieser Modus wird in folgenden Fällen gewählt:</p> <ul style="list-style-type: none"> • Wenn kein Gesicht erkannt wurde. • Die Fokusbereich mehr als 1,5 m beträgt. • Die EV-Einstellung ist niedriger als 5 oder 4,5
	Nachtszene-Portrait	<p>Dieser Modus wird gewählt, wenn die Gesichtserkennung eine niedrigere EV-Einstellung als 5 oder 4,5 ergibt.</p>

Blinzelerkennung-Modus verwenden

Im Blinzelerkennung-Modus werden Gesichter analysiert und Fotos daraufhin geprüft, ob die Augen einer Person bei der Aufnahme geschlossen waren. Nach der Aufnahme erkennt die Kamera, ob die Augen geschlossen waren, und zeigt in diesem Fall eine Auswahl an, über die der Benutzer entscheiden kann, ob das Bild dennoch gespeichert werden soll. Diese Funktion spart Zeit, da Sie nicht gelungene Fotos gleich nach der Aufnahme wieder löschen können.

So schalten Sie die Blinzelerkennung ein

1. Wählen Sie  im Szenenmodus-Untermenü.

Die Gesichtsfolge wird automatisch eingeschaltet.



Erkannte Gesichter werden eingerahmt.

2. Drücken Sie den Auslöser zum Scharfstellen halb nach unten. Sobald das Motiv scharfgestellt ist, färbt sich der Rahmen grün.
3. Drücken Sie den Auslöser zum Aufnehmen ganz nach unten. Das Bild wird automatisch gespeichert, sofern die Kamera nicht erkannt hat, dass die Augen bei der Aufnahme geschlossen waren. In einem solchen Fall wird der rechts gezeigte Bildschirm angezeigt:
4. Wählen Sie **Speichern** zum Speichern des Bildes; wählen Sie **Abbrechen**, wenn Sie das Bild verwerfen möchten.



Blendeneinstellung-Modus verwenden

Im Blendeneinstellung-Modus (Blendenpriorität) können Sie den Blendenwert vorgeben; die Kamera passt die Verschlusszeit automatisch an die jeweilige Helligkeit an.

So schalten Sie die Blendeneinstellung ein

1. Wählen Sie **Av** im Szenenmodus-Untermenü.
2. Drücken Sie die **SET**-Taste, um in den Einstellmodus zu gelangen.
3. Mit den Tasten ▲ und ▼ navigieren Sie durch die Optionen.
4. Drücken Sie den Auslöser zum Aufnehmen ganz nach unten.



Zeigt den Blendenwert an

Verschlusseinstellung-Modus verwenden

Im Verschlusseinstellung-Modus (Verschlusspriorität) können Sie den Verschlusswert vorgeben; die Kamera passt die Blende automatisch an die jeweilige Helligkeit an.

So schalten Sie die Verschlusspriorität ein

1. Wählen Sie **Tv** im Szenenmodus-Untermenü.
2. Drücken Sie die **SET**-Taste, um in den Einstellmodus zu gelangen.
3. Mit den Tasten ◀ und ▶ navigieren Sie durch die Optionen.
4. Drücken Sie den Auslöser zum Aufnehmen ganz nach unten.

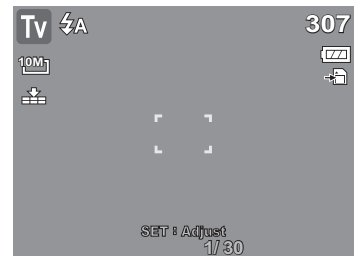

Zeigt die Verschlussgeschwindigkeit an

Manuellen Belichtungsmodus verwenden

Im Manuellen Belichtungsmodus können Sie Verschlussgeschwindigkeit und Blendenwert selbst vorgeben.

So schalten Sie die manuelle Belichtung ein

1. Wählen Sie **M** im Szenenmodus-Untermenü.
2. Drücken Sie die **SET**-Taste, um in den Einstellmodus zu gelangen.
3. Verwenden Sie die Tasten ◀ und ▶ zur Auswahl der Verschlussgeschwindigkeit oder die Tasten ▲ und ▼ zur Auswahl des Blendenwertes.
4. Erhöhen oder vermindern Sie Verschlussgeschwindigkeit und Blendenwert mit den Tasten ▲ oder ▼.
5. Schalten Sie mit der **SET**-Taste zwischen Verschluss- und Blendeneinstellung um.
6. Drücken Sie den Auslöser zum Aufnehmen ganz nach unten.



-Wenn Sie den Auslöser halb nach unten drücken, wird der Unterschied zwischen richtiger und vorgegebener Belichtung in rot angezeigt.



Zeigt
Verschlussgeschwindigkeit
und Blende an

Einstellen der Betriebsart

Im Aufnahmemenü haben Sie die Möglichkeit, in der Betriebsartfunktion Selbstausröser und Sequenz einzustellen. Mit dem Selbstausröser können Sie Fotos nach einer zuvor festgelegten Verzögerung aufnehmen. Mit der Sequenz-Funktion werden mehrere Aufnahmen hintereinander gemacht. Beide Funktionen sind nur bei der Aufnahme von Fotos verfügbar. Die Betriebsarteinstellungen werden automatisch deaktiviert, sobald Sie die Kamera ausschalten.





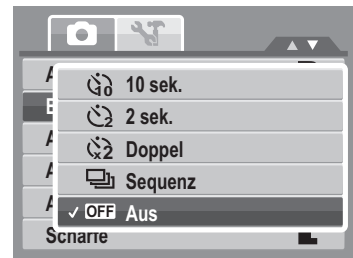

So stellen Sie die Betriebsart ein:

1. Wählen Sie im Aufnahmemenü **Betriebsart** aus.
2. Mit den Tasten ▲ und ▼ bewegen Sie sich durch die Menüauswahlmöglichkeiten.
3. Mit der **SET**-Taste bestätigen und speichern Sie die Einstellungen.



Die nachstehende Tabelle zeigt die verfügbaren Betriebsarteinstellungen.

Symbol	Element	Beschreibung
	Selbstausröser; 10 Sekunden	Damit stellen Sie eine 10-sekundige Verzögerung ein, sobald der Auslöser gedrückt wurde.
	Selbstausröser; 2 Sekunden	Damit stellen Sie eine 2-sekundige Verzögerung ein, sobald der Auslöser gedrückt wurde.

Symbol	Element	Beschreibung
	Selbstauslöser, Doppel	Zwei Aufnahmen mit kurzer Verzögerung: <ul style="list-style-type: none"> • 10 Sekunden Verzögerung bis zur ersten Aufnahme. • Weitere 2 Sekunden Verzögerung bis zur zweiten Aufnahme.
	Sequenz	Solange der Auslöser hinuntergedrückt wird, werden fortlaufend Fotos aufgenommen. Die Aufnahme stoppt, sobald Sie den Finger vom Auslöser nehmen.
	Aus	Bilder werden ohne Verzögerung aufgenommen.

Einstellen der Automatischen Belichtungsreihe

Autom.Bel. steht für automatische Belichtungsreihe. Mit dieser Funktion nehmen Sie ein Bild mit drei verschiedenen Belichtungseinstellungen auf.

- Reihenfolge der Aufnahmeeinstellungen: Standardbelichtung, Unterbelichtung und Überbelichtung.

So stellen Sie die Autom.Bel ein

1. Rufen Sie im Aufnahmemenü das **Autom.Bel.-** Untermenü auf.
2. Mit den Tasten ▲ und ▼ bewegen Sie sich durch die Menüauswahlmöglichkeiten.
3. Mit der **SET**-Taste bestätigen und speichern Sie die Einstellungen.



Einstellen des AF-Bereichs



AF steht für automatischer Fokus. Bei dieser Einstellung legen Sie den Bereich fest, in dem die Kamera fokussiert.

So stellen Sie den AF-Bereich ein

1. Rufen Sie im Aufnahmemenu das **AF-Bereich** auf.
2. Mit den Tasten ▲ und ▼ bewegen Sie sich durch die Menüauswahlmöglichkeiten.
3. Mit der **SET**-Taste bestätigen und speichern Sie die Einstellungen.

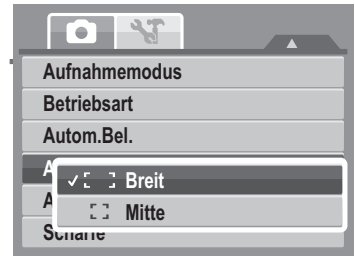
Die nachstehende Tabelle zeigt die verfügbaren AF-Bereichseinstellungen.



Symbol	Element	Beschreibung
	Breit	Die Kamera wählt den Fokusbereich automatisch innerhalb der Breite des Bildfeldes.
	Mitte	Die Kamera fokussiert die Bildmitte.

Einstellen der AF-Lampe

Diese Funktion ermöglicht Ihnen die Aufnahme von Bildern auch bei geringer Belichtung.

Wenn die AF-Lampe (auf der Vorderseite der Kamera; siehe "Frontansicht" auf Seite 3) auf Autom. eingestellt ist, leuchtet ein rotes Licht auf, wenn Sie den Auslöser zur Hälfte hinunterdrücken. Das ermöglicht das einfache Fokussieren der Kamera.

So stellen Sie die AF-Lampe ein

1. Rufen Sie im Aufnahmemenu **AF-Lampe** auf.
2. Mit den Tasten ▲ und ▼ bewegen Sie sich durch die Menüauswahlmöglichkeiten.
3. Mit der **SET**-Taste bestätigen und speichern Sie die Einstellungen.



Einstellen der Schärfe

Diese Funktion ermöglicht Ihnen, Bilddetails weich zu zeichnen oder stärker hervorzuheben.

So stellen Sie die Schärfe ein

1. Rufen Sie im Aufnahmemenü **Schärfe** auf.
2. Mit den Tasten ▲ und ▼ bewegen Sie sich durch die Menüauswahlmöglichkeiten.
3. Mit der **SET**-Taste bestätigen und speichern Sie die Einstellungen.

Die nachstehende Tabelle zeigt die verfügbaren Schärfeeinstellungen.



Symbol	Element	Beschreibung
	Hoch	Stellt das Bild sehr scharf.
	Normal	Normale Scharfstellung.
	Niedrig	Zeichnet das Bild weich.

Einstellen der Sättigung

Mit der Sättigungsfunktion können Sie die Farbtiefe Ihrer Bilder einstellen. Verwenden Sie einen höheren Sättigungswert für satte Farben oder einen niedrigeren Wert für natürlichere Farbtöne.

So stellen Sie die Sättigung ein

1. Rufen Sie im Aufnahmemenü **Sättigung** auf.
2. Mit den Tasten ▲ und ▼ bewegen Sie sich durch die Menüauswahlmöglichkeiten.

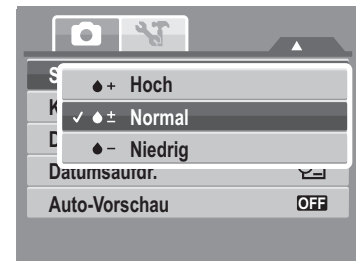

3. Mit der **SET**-Taste bestätigen und speichern Sie die Einstellungen.
Die nachstehende Tabelle zeigt die verfügbaren Sättigungseinstellungen.

Symbol	Element	Beschreibung
👉 +	Hoch	Erhöht die Sättigung.
👉 ±	Normal	Normale Sättigung.
👉 -	Niedrig	Reduziert die Sättigung.

Einstellen des Kontrasts

Mit dieser Funktion können Sie den Kontrast der Fotos einstellen.

So stellen Sie den Kontrast ein

1. Rufen Sie im Aufnahmemenü **Kontrast** auf.
2. Mit den Tasten ▲ und ▼ bewegen Sie sich durch die Menüauswahlmöglichkeiten.
3. Mit der **SET**-Taste bestätigen und speichern Sie die Einstellungen.

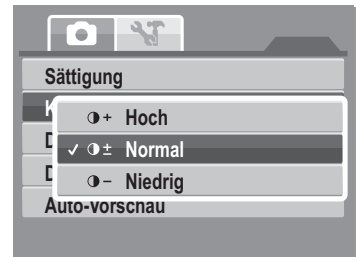

Einstellen des Digitalzooms

Diese Eigenschaft steuert den Digitalzoommodus Ihrer Kamera.

Die Kamera vergrößert Bilder zuerst mit dem optischen Zoom. Erst bei Überschreiten des 5-fachen Zoomfaktors verwendet die Kamera den Digitalzoom.



So stellen Sie den Digitalzoom ein

1. Rufen Sie im Aufnahmemenü **Digitalzoom** auf.



2. Mit den Tasten ▲ und ▼ bewegen Sie sich durch die Menüauswahlmöglichkeiten.
3. Mit der **SET**-Taste bestätigen und speichern Sie die Einstellungen.

Die nachstehende Tabelle zeigt die verfügbaren Digitalzomeinstellungen.

Symbol	Element	Beschreibung
	Intellig. Zoom	Vergrößert das Bild digital; beinahe ohne es zu verzerren. Diese Funktion gilt nur für Fotos.
	Standard-Zoom	Vergrößert alle Bildgrößen im Wiedergabemodus bis zu 5-fach; allerdings leidet die Bildqualität darunter.
	Aus	Es wird nur der optische Zoom verwendet.



- In den Modi Lächeln einfangen, Video und Sprachaufnahme steht der Digitalzoom nicht zur Verfügung.
- Der maximale Zoomfaktor des Intelligenten Zooms hängt vom Dateityp und der Auflösung ab.

Einstellen des Datumsaufdrucks

Mit dieser Funktion können Sie den Fotos Datum und Uhrzeit der Aufnahme hinzufügen. Aufnahmedatum und –zeit basieren auf der Datums- und Zeiteinstellung Ihrer Kamera. Sobald sich der Datumsaufdruck auf einem Foto befindet, kann dieser nicht mehr gelöscht oder bearbeitet werden.

Datumsaufdrucke weisen folgende Beschränkungen auf:

- Diese Funktion ist nur bei Fotos verfügbar.
- Bei der Aktivierung des Datumsaufdrucks in den Modi Automatische Belichtungsreihe und Sequenz kann dies die Verzögerung zwischen den einzelnen Aufnahmen erhöhen.
- Bei der Aktivierung des Datumsaufdrucks wird der Digitalzoom automatisch deaktiviert.
- Bei hochkant aufgenommenen oder gedrehten Bildern bleibt der Datumsaufdruck horizontal.



So stellen Sie den Datumsaufdruck ein

1. Rufen Sie im Aufnahmemenü **Datumsaufdr.** auf.
2. Mit den Tasten ▲ und ▼ bewegen Sie sich durch die Menüauswahlmöglichkeiten.
3. Mit der **SET**-Taste bestätigen und speichern Sie die Einstellungen.



Einstellen der Auto-Vorschau

Mit dieser Funktion können Sie ein Bild direkt nach der Aufnahme betrachten.

Bei eingeschalteter Auto-Vorschau werden die aufgenommenen Bilder 1 Sekunde lang auf dem LCD-Bildschirm angezeigt.

So stellen Sie die Auto-Vorschau ein

1. Rufen Sie im Aufnahmemenü das **Auto-Vorschau-**auf.
2. Mit den Tasten ▲ und ▼ bewegen Sie sich durch die Menüauswahlmöglichkeiten.
3. Mit der **SET**-Taste bestätigen und speichern Sie die Einstellungen.



Videos aufnehmen

Mit Ihrer Kamera können Sie auch Videos aufzeichnen – die mögliche Aufnahmezeit hängt dabei von der Kapazität der jeweiligen Speicherkarte ab. Sie können Videos aufnehmen, bis die Speicherkapazität erschöpft ist. Die Länge eines einzelnen Videos kann jedoch begrenzt sein; dies hängt vom Kameramodell ab.

1. Wählen Sie im Aufnahmemodusmenü **Video** aus.
2. Richten Sie die Kamera auf das gewünschte Motiv.
3. Drücken Sie zum Starten der Aufnahme den Auslöser.
4. Mit den -Steuertasten vergrößern / verkleinern Sie ein Bild.
5. Unterbrechen Sie die Aufnahme mit der ▲-Taste.
6. Durch erneutes Drücken der ▲ -Taste setzen Sie die Aufnahme fort.
7. Durch Drücken des **Auslöser** beenden Sie die Aufnahme.







- Wenn die maximale Aufnahmekapazität eines einzelnen Videos erschöpft ist, können Sie ein weiteres Video aufnehmen, indem Sie einfach den Auslöser drücken.
- Die Kamera beendet die Aufnahme automatisch, sobald die Speicherkapazität erschöpft ist.
- Bei der Aufnahme eines Videos ist der Digitalzoom nicht verfügbar.
- Während Sie die -Steuertasten drücken, wird die Tonaufnahme unterbrochen.
- Beim Aufnehmen von Videos oder bei angehaltener Aufnahme ist die Energiesparfunktion nicht verfügbar.

Einstellen der Videogröße

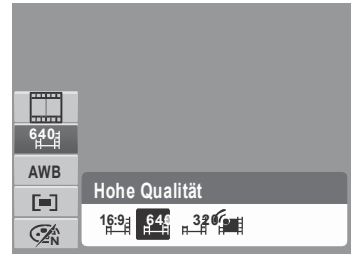
Das Videogrößenfunktionssymbol erscheint nur im Videomodus. Mit dieser Funktion können Sie Auflösung und Qualität der Videos festlegen.

Die nachstehende Tabelle zeigt die verfügbaren Größen- und entsprechenden Qualitätseinstellungen.



Symbol	Bildgröße	Bildqualität
	720 x 400	HDTV
	640 x 480	Hohe Qualität
	320 x 240	Normal
	640 x 480	Siehe " Internet-Modus" auf Seite 52 unten.

Bitte beachten Sie zum Anpassen weiterer Videomoduseinstellungen den Abschnitt "Verwendung des Funktionsmenüs" auf Seite 26.

Internet-Modus

Der Internet-Modus ermöglicht Ihnen das Aufnehmen von Videos mit zuvor festgelegten Videoeinstellungen. Dadurch können Sie die Videos ganz einfach auf die YouTube®-Seite hochladen.

YouTube® unterstützt zwei Datei-Upload-Standards:

- Single File Uploader. Die maximale Dateigröße beträgt 100 MB.
- YouTube® Uploader. Die maximale Dateigröße beträgt 1 GB.

Die meisten hochgeladenen Videodateien sind nicht länger als 5 Minuten.

Daher befolgen Aufnahmen im YouTube®-Modus die nachstehenden Standards:

- Die Videos werden in der YouTube®-üblichen Auflösung von 640 x 480 aufgenommen.
- Die Aufnahme stoppt automatisch bei Erreichen einer Dateigröße von 100 MB.

Im YouTube®-Modus aufgenommene Videos werden entsprechend dem DCF-Standard in einem entsprechenden Ordner ("_UTUBE") gespeichert. Bitte beachten Sie die Informationen im Abschnitt "Ordnerstruktur" auf Seite 82.

- Wählen Sie zur Aufnahme eines YouTube®-Videos  in der Videogrößenfunktion.

Die verfügbare Laufzeit eines YouTube®-Videos liegt bei maximal 10 Minuten.

Ton- / Sprachaufzeichnungen

1. Wählen Sie im Aufnahmemodusmenü **Stimme** aus.
Der Sprachaufnahmebildschirm wird auf dem LCD angezeigt.
2. Durch Drücken des **Auslöser** starten Sie die Aufnahme.
3. Sie können die Aufnahme beenden, indem Sie den **Auslöser** erneut drücken.

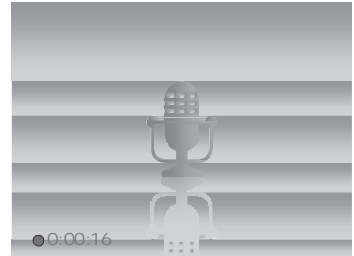

Die Kamera beendet die Aufnahme automatisch, sobald die Speicherkapazität erschöpft ist.

Wiedergabe

Der Wiedergabemodus der Kamera dient dem Betrachten der Bilder und Abspielen von Videos und Audiodateien.

Betrachten im Einzelnavigationsmodus

Im Einzelnavigationsmodus werden die Bilder einzeln auf dem LCD angezeigt. Befolgen Sie zur Wiedergabe von Bildern / Videos / Audiodateien die nachstehenden Schritte.

1. Schalten Sie durch Drücken der **Play** -Taste die Kamera im Wiedergabemodus ein bzw. bei eingeschalteter Kamera in den Wiedergabemodus um.
2. Auf dem LCD wird ein Bild angezeigt. Bitte beachten Sie zum besseren Verständnis der Symbole und anderer Informationen auf dem Bildschirm den Abschnitt "Bildschirmaufbau im Aufnahmemodus" auf Seite 13.

Foto



Video



Audiodatei



3. Durch Drücken der Tasten ◀ / ▶ rufen Sie die nächste / vorherige Bild- / Video- / Audiodatei auf.
4. Mit der ▲-Taste spielen Sie eine Video- oder Audiodatei ab. Bitte beachten Sie die Informationen der Abschnitte "Wiedergabe von Videos" auf Seite 56 und "Wiedergabe von Sprachaufnahmen" auf Seite 58.

Miniaturbildansicht

1. Drücken Sie zum gleichzeitigen Betrachten von 9 Miniaturbildern die **W**-Taste.
2. Wählen Sie die gewünschten Elemente mit den Richtungstasten aus.

3. Wählen Sie das Bild, das Sie in Normalgröße betrachten möchten, mit der **SET**-Taste aus.



Miniaturbildansicht

Bildlaufleiste Wenn eine Bildlaufleiste erscheint, zeigt dies an, dass Sie die Bildschirm Inhalte verschieben können.

Miniaturbildsymbole

Beim Betrachten der Miniaturbilder wird Ihnen auffallen, dass einige von ihnen möglicherweise mit Symbolen versehen sind. Diese Symbole zeigen den Datei- bzw. Aufnahmetyp an.

Symbol	Typ	Beschreibung
	Sprachnotiz	Zeigt an, dass dem Bild eine Sprachnotiz angehängt ist.
	Video	Zeigt an, dass es sich bei der Datei um ein Video handelt. Das angezeigte Bild ist das Startbild des Videos.
	Geschützte Datei	Zeigt an, dass die Datei geschützt ist. Geschützte Dateien können weder bearbeitet noch gelöscht werden.
	Sprachaufnahme	Zeigt an, dass es sich bei der Datei um eine Sprachaufzeichnung handelt.

Symbol	Typ	Beschreibung
	Dateifehler	Zeigt an, dass die Datei fehlerhaft ist.

Zoomen von Bildern

Die Zoomfunktion ist nur bei Fotos verfügbar.

- Drücken Sie während der normalen Bildansicht wiederholt die **T**-Taste, bis Sie die gewünschte Zoomansicht erreicht haben.
- Die vier Pfeile auf dem LCD zeigen an, dass das Bild vergrößert wurde.
- Sie können ein Bild bis zu 12-fach vergrößert betrachten.
- Mit den Richtungstasten können Sie das vergrößerte Bild bewegen.
- Mit der **Play**  -Taste verlassen Sie die Zoomansicht.





Bei Bildern mit einer Auflösung von 320 x 240 ist nur eine bis zu 6-fache Vergrößerung möglich.

Wiedergabe von Videos

1. Schalten Sie die Kamera in den Wiedergabemodus.
2. Blättern Sie mit den Richtungstasten durch die gespeicherten Bilder. Eine Videodatei ist auf dem LCD mit dem Videosymbol gekennzeichnet.
3. Drücken Sie zum Abspielen des Videos die **▲**-Taste.
4. Während der Wiedergabe können Sie mit den Tasten **◀** und **▶** den Schnellvorlauf / Rücklauf aktivieren. Ihre Kamera unterstützt schnellen Vor- und Rücklauf mit bis zu vierfacher Geschwindigkeit.



- Mit der -Taste können Sie während der Wiedergabe die Lautstärke regeln. Mit der **T**-Taste erhöhen Sie die Lautstärke. Mit der **W**-Taste verringern Sie die Lautstärke.
- Durch Drücken der ▲-Taste unterbrechen Sie die Wiedergabe. Durch erneutes Drücken der ▲-Taste setzen Sie die Wiedergabe fort. Bei einer Wiedergabepause bleiben die Wiedergabedaten auf dem Bildschirm, mit Ausnahme von .
- Wenn Sie ein Video Einzelbild für Einzelbild vorwärts oder rückwärts durchschalten möchten, halten Sie die Wiedergabe zunächst mit der Taste ▲ an und drücken dann die Tasten ◀ oder ▶ für Vor- oder Rücklauf.
- Mit der ▼-Taste beenden Sie die Wiedergabe. Auf dem LCD wird das Bild des Videos nun wieder im Einzel Navigationsmodus angezeigt.

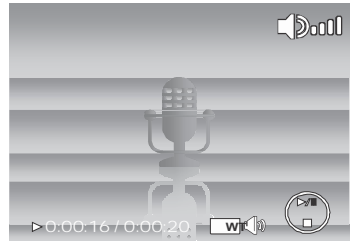

Die Wiedergabedaten mit Ausnahme des -Symbols werden beim Anhalten des Videos angezeigt, ebenso wie im Vor- oder Rücklauf und im Einzelbildmodus.

- Während einer Wiedergabepause oder im Rück- oder Vorlauf lässt sich die Lautstärke nicht verändern.

So fangen Sie Standbilder aus einem Video ein

- Unterbrechen Sie die Wiedergabe eines Videos bei dem gewünschten Bild mit der ▲-Taste.
- Durch Drücken des **Auslösers** fangen Sie das gewünschte Bild ein.
- Die Kamera beendet automatisch die Wiedergabe. Auf dem LCD wird das eingefangene Bild im Einzel Navigationsmodus angezeigt.





Diese Funktion ist nicht verfügbar, wenn die Speicherkapazität erschöpft ist oder der Ordner nicht erstellt werden kann. Auch das



-Symbol erscheint nicht auf dem Bildschirm.

Wiedergabe von Sprachaufnahmen

1. Schalten Sie die Kamera in den Wiedergabemodus.
2. Blättern Sie mit den Richtungstasten durch die gespeicherten Bilder. Beim Betrachten einer Sprachaufnahme zeigt das LCD den Bildschirm für Audiodateien an. Siehe Abbildung auf der rechten Seite.
3. Drücken Sie zum Abspielen der Sprachaufnahme die ▲ -Taste.
4. Mit der  -Taste können Sie während der Wiedergabe die Lautstärke regeln. Das Lautstärkesymbol erscheint auf dem Bildschirm. Mit der T-Taste erhöhen Sie die Lautstärke. Mit der W-Taste verringern Sie die Lautstärke.
5. Durch Drücken der ▲ -Taste unterbrechen Sie die Wiedergabe. Durch erneutes Drücken der ▲ -Taste setzen Sie die Wiedergabe fort. Bei einer Wiedergabepause bleiben die Wiedergabedaten auf dem Bildschirm, mit Ausnahme von .
6. Mit der ▼ -Taste beenden Sie die Wiedergabe. Auf dem LCD wird das Bild im Einzelnavigationsmodus angezeigt.



Während einer Wiedergabepause oder im Rück- oder Vorlauf lässt sich die Lautstärke nicht verändern.

Wiedergabe von Sprachnotizen

Sprachnotizen werden separat aufgenommen und einem Foto angehängt. Bitte beachten Sie die Informationen zur Aufnahme von Sprachnotizen im Abschnitt "Sprachnotiz" auf Seite 68 .

1. Schalten Sie die Kamera in den Wiedergabemodus.
2. Blättern Sie mit den Richtungstasten durch die gespeicherten Bilder. Eine Bilddatei mit angehängter Sprachnotiz ist mit dem Sprachnotizsymbol im oberen Mittelfeld des LCD-Bildschirms gekennzeichnet.

3. Drücken Sie **▲**-Taste zum Abspielen der Sprachaufnahme.
4. Mit der **[W T]**-Taste können Sie während der Wiedergabe die Lautstärke regeln. Mit der **T**-Taste erhöhen Sie die Lautstärke. Mit der **W**-Taste verringern Sie die Lautstärke.
5. Durch Drücken der **▲**-Taste unterbrechen Sie die Wiedergabe. Durch erneutes Drücken der **▲**-Taste setzen Sie die Wiedergabe fort. Bei einer Wiedergabepause bleiben die Wiedergabedaten auf dem Bildschirm, mit Ausnahme von **[WT]**.
6. Mit der **▼**-Taste beenden Sie die Wiedergabe. Auf dem LCD wird das Bild im Einzel Navigationsmodus angezeigt.

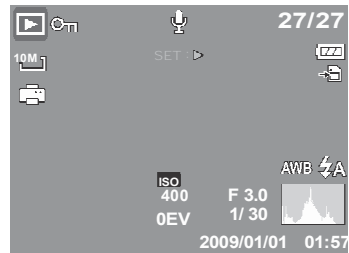

Während der Wiedergabepause einer Sprachnotiz lässt sich die Lautstärke nicht verändern.

Löschen einer Bild- / Video- / Audiodatei

Sie haben zwei Möglichkeiten zum Löschen einer Bild- / Video- / Audiodatei:

- Verwenden Sie die **Löschen**-Taste, oder
- Nutzen Sie die Löschen-Einstellungen des Wiedergabemenüs. Siehe "Löschen" auf Seite 62.

Verwendung der Lösch-Taste

Nutzen Sie die Lösch-Taste, um ein Bild, Video oder Sprachaufnahme zu löschen oder zu markieren.



FUNC-

1. Schalten Sie die Kamera in den Wiedergabemodus.
2. Betrachten Sie die Bilder / Videos / Audiodateien im Einzel Navigationsmodus.
3. Wählen Sie mit den Tasten **◀** und **▶** ein Bild aus.
4. Wählen Sie **Löschen**, sobald die gewünschte Bild- / Video- / Audiodatei auf dem Bildschirm angezeigt wird.

5. Eine Bestätigungsauswahl erscheint auf dem Bildschirm.
6. Wählen Sie **Löschen**.
7. Drücken Sie zum Bestätigen die **SET**-Taste.
8. Das nächste Bild wird auf dem LCD angezeigt. Blättern Sie zum Löschen weiterer Dateien mit den Tasten ◀ und ▶ durch die Bild- / Video- / Audiodateien. Wiederholen Sie anschließend die Schritte 4 bis 7.
9. Mit "Abbrechen" schließen Sie die Lösch-Funktion und kehren zur Bildbetrachtung im Einzelnavigationsmodus zurück.



Geschützte Dateien können zu keiner Zeit gelöscht werden. Beim Versuch, eine geschützte Datei zu löschen, erscheint auf dem LCD-Bildschirm der Kamera die Mitteilung "Datei geschützt".

Wiedergabemenü

Das Wiedergabemenü ermöglicht das Bearbeiten von Bildern, das Aufnehmen von Sprachnotizen und das Anpassen der Wiedergabeeinstellungen.

So rufen Sie das Wiedergabemenü auf:

1. Schalten Sie die Kamera in den Wiedergabemodus. Siehe "Aufnahme- und Wiedergabe Modi" auf Seite 11.



2. Mit der **MENU**-Taste öffnen Sie das Wiedergabemenü.

3. Mit den Tasten ▲ und ▼ navigieren Sie durch die Menüauswahlmöglichkeiten.

4. Drücken Sie zur Auswahl eines Menüs ▶ oder die **SET**-Taste.

5. Ändern Sie die Einstellungen des Untermenüs mit den vier Richtungstasten.

6. Mit der **SET**-Taste bestätigen und speichern Sie die Einstellungen.



Diaschau

Die Diaschau-Funktion ermöglicht Ihnen, alle gespeicherten Fotos / Videos als Standbild fortlaufend hintereinander anzuzeigen.

So stellen Sie eine Diaschau ein:

1. Wählen Sie im Wiedergabemenu **Diashow**. Das Diaschaumenü öffnet sich.
2. Legen Sie die Diaschaeinstellungen fest.
3. Wählen Sie **Start**, und drücken Sie dann zum Starten der Diaschau die **SET**-Taste.
4. Mit der **SET**-Taste unterbrechen Sie eine Diaschau.
5. Mit den Tasten ▲ und ▼ navigieren Sie durch die Optionen. Wählen Sie zwischen **Fortfahren** und **Beenden** der Diaschau aus.
6. Drücken Sie zum Bestätigen der gewählten Option die **SET**-Taste.



So ändern Sie Diaschaeinstellungen:

1. Mit den Tasten ▲ und ▼ bewegen Sie sich durch die Auswahlen des Diaschaumenüs.
2. Wählen Sie die Intervall-Einstellung. Treffen Sie Ihre Auswahl mit den Tasten ◀ und ▶. Folgende Intervalle stehen zur Verfügung: 1 Sek., 3 Sek., 5 Sek. und 10 Sek.

3. Wählen Sie die Übergang-Einstellung. Treffen Sie Ihre Auswahl mit den Tasten ◀ und ▶. Folgende Übergänge stehen zur Verfügung::

- Horizontal
- Verklein.
- Überbl.
- Zufall

4. Wählen Sie die Wiederholen-Einstellung. Treffen Sie Ihre Auswahl mit den Tasten ◀ und ▶. Verfügbare Einstellungen: Ja, Nein.

Löschen

Mit der Löschen-Funktion können Sie nicht mehr benötigte Dateien auf dem internen Speicher oder einer Speicherkarte löschen. Geschützte Dateien können nicht gelöscht werden. Zum Löschen müssen Sie zunächst den Schutz der gewünschten Datei aufheben. Siehe "Schützen" auf Seite 65.

So löschen Sie eine Bild- / Video- / Audiodatei:

1. Wählen Sie aus dem Wiedergabemenü **Löschen**.
2. Das Löschen-Untermenü wird auf dem LCD angezeigt. Verfügbare Einstellungen:
 - **Einzeln.** Sie wählen eine Datei, die gelöscht werden soll.
 - **Stimme.** Löscht lediglich die angehängte Sprachnotiz; das Bild selbst wird nicht gelöscht.
 - **Multi.** Sie wählen mehrere Dateien, die gelöscht werden sollen.
 - **Alle.** Alle Dateien werden gelöscht.



So löschen Sie eine einzelne Datei:

1. Wählen Sie im Löschen-Untermenü **Einzeln** aus; nun werden die Bilder auf dem LCD-Bildschirm im Einzelnavigationsmodus angezeigt.
2. Wählen Sie mit den Tasten ◀ und ▶ ein Bild aus.
3. Wählen Sie **Löschen**, sobald die gewünschte Bild- / Video- / Audiodatei auf dem Bildschirm angezeigt wird.
4. Drücken Sie zum Bestätigen die **SET**-Taste.



5. Das nächste Bild wird auf dem LCD angezeigt. Blättern Sie zum Löschen weiterer Dateien mit den Tasten ◀ und ▶ durch die Bild- / Video- / Audiodateien. Wiederholen Sie die Schritte 3 bis 7.
6. Durch Auswahl von **Abbrechen** verlassen Sie die Löschen-Funktion und kehren in das Wiedergabemenü zurück.

So löschen Sie eine angehängte Sprachnotiz:

1. Schalten Sie die Kamera in den Wiedergabemodus.
2. Betrachten Sie die Bilder / Videos / Audiodateien im Einzel navigationsmodus.
3. Blättern Sie mit den Tasten ◀ und ▶ durch die Bilder, bis das Bild mit der gewünschten Sprachnotiz angezeigt wird.
4. Mit der -Taste öffnen Sie das Wiedergabemenü.
5. Wählen Sie mit den Tasten ▲ oder ▼ die Option **Löschen** im Wiedergabemenü aus.
6. Wählen Sie im Löschen-Untermenü die Option **Stimme**.
7. Ein Bestätigungsbildschirm erscheint – wählen Sie **Löschen**.
8. Mit der **SET**-Taste löschen Sie die angehängte Sprachnotiz und wechseln zurück zum Wiedergabemodus.



Falls das aktuell ausgewählte Bild über keine Sprachnotiz verfügt, wird die Nur-Sprache-Option nicht angezeigt, wenn Sie das Löschen-Menü aufrufen.

So löschen Sie mehrere Dateien:

1. Wählen Sie im Löschen-Untermenü **Multi** aus; die Bilder werden in der Miniaturbildansicht auf dem LCD-Bildschirm angezeigt.
2. Verwenden Sie zum Auswählen der Dateien die Richtungstasten.
3. Wenn die gewünschte Bild- / Video- / Audiodatei hervorgehoben ist, können Sie diese durch Drücken der **SET**-Taste zum Löschen markieren.
4. Wiederholen Sie Schritt 3, bis alle Bilder, die Sie löschen möchten, markiert sind.
5. Drücken Sie die **MENU**-Taste. Eine Bestätigungsauswahl erscheint.
6. Wählen Sie zum Bestätigen **Ja**.
7. Durch Drücken der **SET**-Taste löschen Sie alle markierten Dateien.



So löschen Sie alle Dateien:

1. Wählen Sie im Löschen-Untermenü **Alle**. Eine Bestätigungsnachricht erscheint.
2. Wählen Sie **Ja**.
3. Durch Drücken der **SET**-Taste schützen Sie alle Dateien.



Schützen

Mit der Schützen-Funktion können Sie Fotos und Videos davor bewahren, verändert oder versehentlich gelöscht zu werden. Eine geschützte Datei ist – wenn man sie im Wiedergabemodus betrachtet – mit dem Schutzsymbol gekennzeichnet.

So schützen Sie Dateien:

1. Wählen Sie aus dem Wiedergabemenü **Schützen**.
2. Das Schützen-Untermenü wird auf dem LCD-Bildschirm angezeigt. Verfügbare Einstellungen:
 - **Einzeln.** Wählen Sie eine Datei aus, die Sie schützen möchten.
 - **Multi.** Wählen Sie aus der Miniaturbildansicht mehrere Dateien aus, die Sie schützen möchten.
 - **Alle schützen** Alle Dateien werden geschützt.
 - **Alle entsp** Alle Dateien werden entsperrt.



So löschen / entsperren Sie eine einzelne Datei:

1. Wählen Sie im Schützen-Untermenü **Einzeln.** aus; die Bilder werden auf dem LCD-Bildschirm im Einzel navigationsmodus angezeigt.
2. Wählen Sie mit den Tasten ◀ und ▶ ein Bild aus.
3. Wählen Sie **Schützen / Entsperrn**, sobald die gewünschte Datei auf dem Bildschirm angezeigt wird.
4. Durch Drücken der **SET**-Taste schützen / entsperren Sie die Datei und kehren in den Wiedergabemodus zurück.



So schützen / entsperren Sie mehrere Dateien:

1. Wählen Sie im Schützen-Untermenü "Multi" aus; die Bilder werden in Miniaturansicht auf dem LCD-Bildschirm angezeigt.
2. Verwenden Sie zum Auswählen der Dateien die Richtungstasten.
3. Drücken Sie die **SET**-Taste, sobald die gewünschte Datei hervorgehoben ist. Dadurch markieren Sie die Datei oder heben die Markierung auf.



4. Wiederholen Sie Schritt 3, bis alle Bilder, die Sie schützen möchten, markiert sind.
5. Drücken Sie die **MENU**-Taste. Eine Bestätigungsauswahl erscheint.
6. Wählen Sie **Ja**.
7. Durch Drücken der **SET**-Taste schützen Sie die Dateien und kehren in den Wiedergabemodus zurück.



So schützen Sie alle Dateien:

1. Wählen Sie im Schützen-Untermenü **Alle Dateien schützen** aus. Eine Bestätigungsnachricht erscheint.
2. Wählen Sie **Ja**.
3. Durch Drücken der **SET**-Taste schützen Sie alle Dateien.



So entsperren Sie alle Dateien:

1. Wählen Sie im Schützen-Untermenü **Alle Dateien entsperren** aus. Eine Bestätigungsnachricht erscheint.
2. Wählen Sie **Ja**.
3. Durch Drücken der **SET**-Taste entsperren Sie alle geschützten Dateien.



Rote-Augen-Korrektur

Diese Funktion dient der Reduzierung des Rote-Augen-Effekts auf Fotos. Diese Funktion ist nur bei Fotos verfügbar. Die Rote-Augen-Korrektur kann bei einem Bild mehrmals angewendet werden; allerdings verschlechtert sich dadurch eventuell auch stufenweise die Bildqualität.

So aktivieren Sie die Rote-Augen-Korrektur:

1. Schalten Sie die Kamera in den Wiedergabemodus.
2. Wählen Sie mit den Tasten ◀ und ▶ ein Bild aus.
3. Drücken Sie zum Aufrufen des Wiedergabemenüs die **MENU**-Taste.
4. Wählen Sie die **Rote-Augen-Korrektur**.
5. Wählen Sie dann **Start**.
6. Drücken Sie zum Starten der Korrektur die **SET**-Taste.

Schritte 5 und 6



Schritt 7



7. Nach Beendigung der Rote-Augen-Korrektur erscheint eine Menüauswahl. Wählen Sie zwischen:
 - **Überschreiben**. Die neue Datei wird gespeichert, indem sie das Original überschreibt.
 - **Speichern unter**. Die neue Datei wird unter anderem Namen gespeichert, ohne die alte Datei zu ersetzen.
 - **Abbrechen**. Die Rote-Augen-Korrektur wird abgebrochen.
8. Drücken Sie zum Speichern / Abbrechen der Änderungen die **SET**-Taste.

Sprachnotiz

Mit der Sprachnotiz-Funktion können Sie Sprachnotizen aufnehmen und an gespeicherte Bildern anhängen. Pro Bild können Sie eine Sprachnotiz von bis zu 30 Sekunden aufnehmen. Diese Funktion ist nur bei Fotos verfügbar.

So nehmen Sie eine Sprachnotiz auf:

1. Schalten Sie die Kamera in den Wiedergabemodus.
2. Wählen Sie mit den Tasten ◀ und ▶ ein Bild aus, dem Sie eine Sprachnotiz anhängen möchten.
3. Drücken Sie zum Aufrufen des Wiedergabemenüs die **MENU**-Taste.
4. Wählen Sie **Sprachnotiz**.
5. Wählen Sie **Start**, und drücken Sie dann zum Starten der Aufnahme die **SET**-Taste.

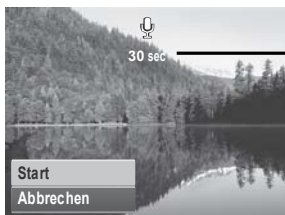

**Restzeit der Aufnahme
(Sekunden).**

6. Wählen Sie **Start**, und drücken Sie dann zum Beenden der Aufnahme die **SET**-Taste.



Wenn Sie einem Bild, dem bereits eine Sprachnotiz angehängt ist, eine weitere Sprachnotiz hinzufügen, wird die alte Aufnahme automatisch durch die neue ersetzt.

Fotobearbeitung

Diese Funktion dient der Anwendung verschiedener Farbeffekte auf Fotos, so dass diesen ein künstlerischer Ausdruck verliehen wird. Fotos, die durch diese Funktion bearbeitet werden, ersetzen nicht das Original, sondern werden als neue Datei abgespeichert.

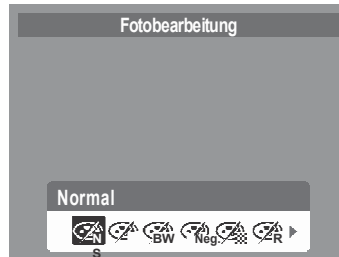

So aktivieren Sie die Fotobearbeitung:

1. Schalten Sie die Kamera in den Wiedergabemodus.
2. Wählen Sie mit den Tasten ◀ und ▶ ein Bild aus, das Sie bearbeiten möchten.
3. Drücken Sie zum Aufrufen des Wiedergabemenüs die **MENU**-Taste.
4. Wählen Sie **Fotobearbeitung**. Das Fotobearbeitung-Untermenü öffnet sich.



5. Wählen Sie mit den Tasten ◀ und ▶ eine Option aus. Synchron zum Navigieren durch die Auswahlmöglichkeiten wird der jeweilige Effekt auf die Bildvorschau angewendet und entsprechend angezeigt.

Die nachstehende Tabelle zeigt die verfügbaren Einstellungen.

Symbol	Element	Beschreibung
	Normal	Dem Bild wird kein Effekt hinzugefügt.
	Sepia	Das Bild wird in Sepia-Farbtönen abgespeichert.

Symbol	Element	Beschreibung
	SW	Das Bild wird in schwarzweiß gespeichert.
	Negativ	Das Bild erscheint in den umgekehrten Tonwerten.
	Mosaik	Das Bild wird als Mosaik gespeichert.
	Rot	Das Bild wird in Rottönen gespeichert.
	Grün	Das Bild wird in Grüntönen gespeichert.
	Blau	Das Bild wird in Blautönen gespeichert.

Zuschneiden

Diese Funktion ermöglicht Ihnen das Zuschneiden eines Bildes und damit das Anpassen der Bildgröße. Diese Funktion ist nur bei Fotos verfügbar.

So schneiden Sie ein Bild zu:

1. Schalten Sie die Kamera in den Wiedergabemodus.
2. Wählen Sie mit den Tasten ◀ und ▶ das Bild aus, das Sie zuschneiden möchten.
3. Drücken Sie zum Aufrufen des Wiedergabemenüs die **MENU**-Taste.



- Wählen Sie **Zuschneiden**. Der Zuschneidenbildschirm wird auf dem LCD angezeigt.
- Ändern Sie die Größe mit den -Steuertasten.

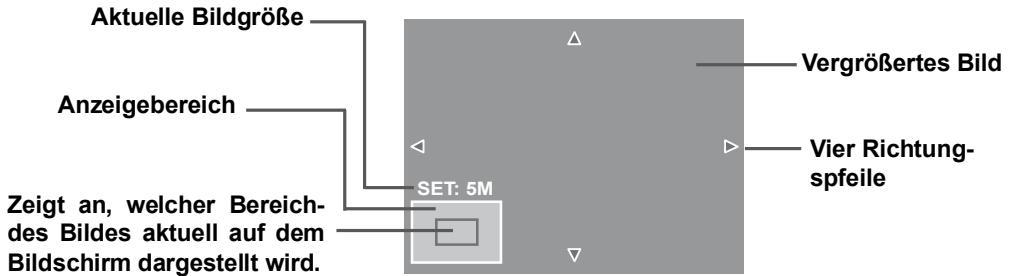

- Sie können das Bild über die Navigationstasten bewegen.
- Drücken Sie zum Bestätigen die **SET**-Taste. Eine Menüauswahl erscheint.
- Wählen Sie zwischen:
 - Überschreiben**. Die neue Datei wird gespeichert, indem sie das Original überschreibt.
 - Speichern unter**. Die neue Datei wird unter anderem Namen gespeichert, ohne die alte Datei zu ersetzen.
 - Abbrechen**. Bricht die Funktion ab.
- Drücken Sie zum Speichern/Abbrechen der Änderungen die **SET**-Taste.



- Die Zuschneiden-Funktion steht bei Fotos in VGA-Größe nicht zur Verfügung.
- Alle Bilder werden unabhängig von ihrem ursprünglichen Seitenverhältnis auf 4:3 zugeschnitten.

Größe ändern

Diese Funktion ermöglicht Ihnen das Ändern der Bildauflösung – so können Sie große Bilder verkleinern. Diese Funktion ist nur bei Fotos verfügbar.

So ändern Sie die Größe eines Bildes:

1. Schalten Sie die Kamera in den Wiedergabemodus.
2. Wählen Sie mit den Tasten ◀ und ▶ ein Bild aus, dessen Größe Sie ändern möchten.
3. Drücken Sie zum Aufrufen des Wiedergabemenüs die **MENU**-Taste.
4. Wählen Sie **Größe ändern**. Das Größe ändern-Untermenü wird auf dem LCD-Bildschirm angezeigt.
5. Wählen Sie eine der folgenden Größen: 8 M, 5 M, 3 M und VGA. Die verfügbaren Größen können je nach Originalgröße des Bildes variieren. Einstellungen, die nicht verfügbar sind, werden im Untermenü Größe ändern- grau angezeigt.
6. Nachdem Sie die Größe gewählt haben, erscheint eine Menüauswahl. Wählen Sie zwischen:
 - **Überschreiben**. Die neue Datei wird gespeichert, indem sie das Original überschreibt.
 - **Speichern unter**. Die neue Datei wird unter anderem Namen gespeichert, ohne die alte Datei zu ersetzen.
 - **Abbrechen**. Bricht die Funktion ab.
7. Drücken Sie zum Speichern / Abbrechen der Änderungen die **SET**-Taste.

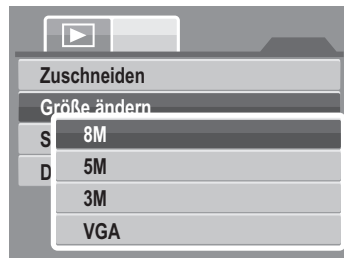

Die Funktion ist bei Fotos mit einer eingestellten VGA-Bildgröße nicht verfügbar.

Startbild

Mit dieser Funktion können Sie ein Startbild festlegen, das erscheint, wenn die Kamera eingeschaltet wird.

1. Drücken Sie zum Aufrufen des Wiedergabemenüs die **MENU**-Taste.
2. Wählen Sie **Startbild**. Eine Menüauswahl erscheint.
3. Wählen Sie zwischen den Optionen:
 - **System**. Das Standardbild der Kamera wird angezeigt.
 - **Mein Bild**. Wählen Sie mit den Tasten ◀ und ▶ das gewünschte Bild aus.
 - **Aus**. Es wird kein Startbild angezeigt.
4. Drücken Sie zum Bestätigen die **SET**-Taste.

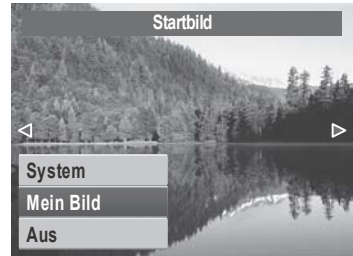

Das Startbild wird weiterhin beim Start angezeigt, auch wenn das ausgewählte Bild gelöscht wurde.

DPOF

Diese DPOF-Funktion (Digital Print Order Format) ermöglicht Ihnen, Bilder auf der Speicherkarte zu markieren, die Anzahl der Kopien festzulegen und diese zu einem späteren Zeitpunkt auszudrucken. Sobald alle Bilder, die ausgedruckt werden sollen, markiert sind, können Sie die Speicherkarte zu einem Fotogeschäft bringen oder aber die Bilder direkt über einen DPOF-kompatiblen Drucker ausdrucken.

So stellen Sie das DPOF ein:

1. Drücken Sie zum Aufrufen des Wiedergabemenüs die **MENU**-Taste.
2. Wählen Sie **DPOF**. Das Untermenü wird angezeigt. Es stehen Ihnen folgende Einstellungen zur Verfügung:
 - **Einzeln**. Markiert ein einzelnes Bild.
 - **Alle**. Markiert alle Bilder auf der Speicherkarte.
 - **Zurücks**. Setzt alle DPOF-Einstellungen auf die Standardeinstellungen zurück.

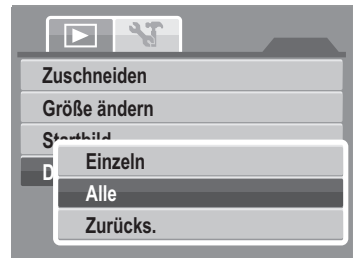

So stellen Sie das DPOF bei einem einzigen Bild/allen Bildern ein:

1. Wählen Sie im DPOF-Untermenü **Einzein** oder **Alle** aus.
2. Wählen Sie für ein einzelnes Bild mit den Tasten ◀ und ▶ das Bild aus, das Sie zum Drucken markieren möchten.
3. Legen Sie die Anzahl der Kopien fest. Mit den Tasten ▲ und ▼ erhöhen / verringern Sie die Anzahl.
4. Durch Drücken der **FUNC**-Taste schalten Sie zwischen dem Ein- und Ausschalten des Datumsstempels um.
5. Mit der **SET**-Taste speichern Sie die DPOF-Einstellungen.



So setzen Sie das DPOF zurück:

1. Wählen Sie im DPOF-Untermenü **Zurücksetzen** aus. Eine Bestätigungsnachricht erscheint.
2. Wählen Sie **Ja**.
3. Mit der **SET**-Taste speichern Sie die DPOF-Einstellungen.



Sie können beim DPOF bis zu 99 Kopien festlegen. Wenn Sie 0 Kopien einstellen, deaktiviert sich die DPOF-Einstellung dieses Bildes automatisch.

PictBridge

Diese Funktion ermöglicht Ihnen das Drucken der aufgenommenen Bilder, ohne die Kamera mit einem Computer verbinden zu müssen. So können Sie Bilder direkt mit einem PictBridge-kompatiblen Drucker ausdrucken.

So aktivieren Sie PictBridge:

Schließen Sie die Kamera über ein USB-Kabel an einen PictBridge-kompatiblen Drucker an. Beachten Sie die nachstehende Abbildung.

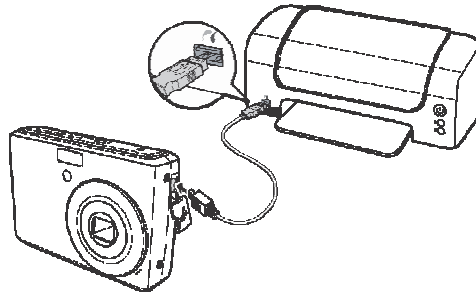



Falls der Drucker den Datumsstempel nicht unterstützt, wird diese Funktion in PictBridge deaktiviert.

Verwendung des Einstellungsmenüs

Sie können das Einstellungsmenü sowohl im Aufnahme- als auch im Wiedergabemodus aufrufen. Im Einstellungsmenü können Sie allgemeine Kameraeinstellungen konfigurieren.

So rufen Sie das Einstellungsmenü auf:

1. Mit der  -Taste öffnen Sie das Aufnahme- / Wiedergabemenü.
2. Wechseln Sie mit der Taste ◀ oder ▶ in das Register **Einstellungsmenü.** 
3. Mit den Tasten ▲ und ▼ navigieren Sie durch die Menüauswahlmöglichkeiten.
4. Zur Auswahl eines Elementes drücken Sie die **SET**-Taste oder ▶.
5. Ändern Sie die Einstellungen des Untermenüs mit den vier Richtungstasten.
6. Mit der **SET**-Taste bestätigen und speichern Sie die Einstellungen.



Konfigurieren der Sound-Einstellungen

Stellen Sie den Ton über die Sound-Menüfunktionen ein.

1. Wählen Sie im Einstellungsmenü **Sounds**.
2. Passen Sie die Sound-Einstellungen wie gewünscht an.
3. Drücken Sie zum Bestätigen die **SET**-Taste.



Element	Verfügbare Einstellungen	Beschreibung
Startton	Ton 1, Ton 2, Ton 3, Aus	Auswählen des Starttons, der beim Einschalten der Kamera ausgegeben wird.
Auslöser	An, Aus	Aktiviert oder deaktiviert das Verschlussgeräusch, das beim Betätigen des Auslösers ausgegeben wird. Das Geräusch erklingt nicht bei Video- und Audioaufnahmen.
Signalton	An, Aus	Aktiviert oder deaktiviert den Signalton.
Lautstärke	0-4	Einstellen der Lautstärke.

Einstellen der Energiesparfunktion

Die Energiesparfunktion ermöglicht Ihnen das Einstellen der Zeit, nach der die Kamera automatisch in den Standby-Modus wechselt. Nach einer Minute im Standby-Modus schaltet sich die Kamera schließlich aus.

Diese Funktion ist in folgenden Fällen nicht verfügbar:

- Während der Video- und Audioaufnahme
- Während der Wiedergabe einer Diaschau/Video-/Audiodatei
- Während einer Verbindung über USB

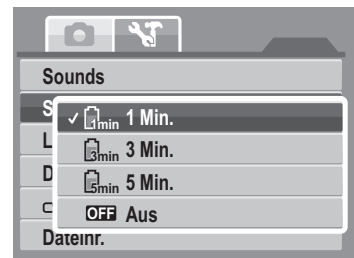

LCD-Energiesparfunktion einstellen

Die LCD-Energiesparfunktion vermindert die LCD-Helligkeit und spart damit Strom. Wenn sich die Kamera länger als 20 Sekunden im Leerlauf befindet, wird die LCD-Beleuchtung reduziert. Durch Drücken einer beliebigen Taste können Sie die ursprüngliche Helligkeit wiederherstellen.

- Die Kamera befindet sich im Leerlauf, wenn keine Tasten betätigt werden. Die LCD-Energiesparfunktion arbeitet nicht bei Videowiedergabe, Videoaufnahme und Diaschau.

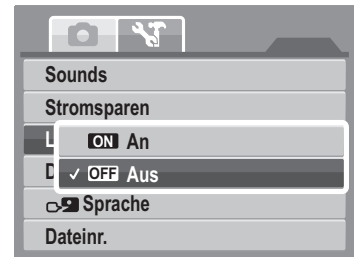

Einstellen von Datum und Zeit

Stellen Sie mit Hilfe dieser Funktion Datum und Uhrzeit Ihrer Kamera ein. Diese Funktion ist vor allem bei der Aktivierung des Datumsstempels auf Fotos wichtig. Ihre Kamera verwendet ein 24-Stunden-Zeitformat.

1. Stellen Sie Datum und Uhrzeit mit den Richtungstasten ein. Durch das Gedrückthalten der Taste ▲ oder ▼ ändern Sie die numerischen Werte fortlaufend.
2. Drücken Sie zum Bestätigen die **SET**-Taste.



Einstellen der Sprache



Das Sprache-Menü ermöglicht Ihnen die Auswahl der Sprache, in welcher der Bildschirmtext (OSD) angezeigt wird.

- Wählen Sie aus der Liste durch Drücken der Richtungstasten die gewünschte Sprache aus.
- Mit der **SET**-Taste bestätigen und übernehmen Sie die Einstellung.



Einstellen der Dateinummerierung

Mit dieser Funktion können Sie die Art der Dateinummerierung bei Bildern festlegen. Verfügbare Einstellungen:

-  **Serie**. Die Dateien werden fortlaufend nummeriert – auch über die Nutzung verschiedener Ordner hinaus .
-  **Zurücksetzen** Die Nummerierung beginnt bei jedem Ordnerwechsel mit 0001.



Zum besseren Verständnis der Ordner- und Dateistruktur Ihrer Kamera siehe "Ordner- und Dateinamen" auf Seite 83.



Einstellen der TV-Ausgabe

Mit dieser Funktion passen Sie das Videoausgangssignal an die unterschiedlichen regionalen Einstellungen an. Wenn die TV-Ausgabe nicht richtig eingestellt ist, wird das Bild möglicherweise nicht richtig auf dem Fernseher dargestellt.

Verfügbare Einstellungen:

-  **NTSC.** Geeignet in Japan, USA, Kanada, Taiwan und weiteren Ländern.
-  **PAL.** Geeignet in Europa, Asien (mit Ausnahme von Taiwan), Ozeanien und weiteren Regionen.



Einstellen der LCD-Helligkeit

Mit dieser Funktion steuern Sie die Helligkeit des LCD.

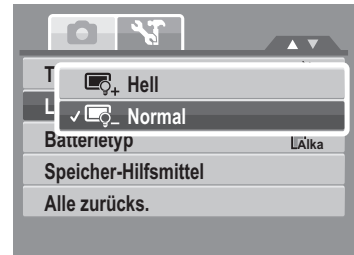

Einstellen des Batterietyps

Verwenden Sie diese Funktion, um den für die Kamera benutzten Batterietyp auszuwählen.

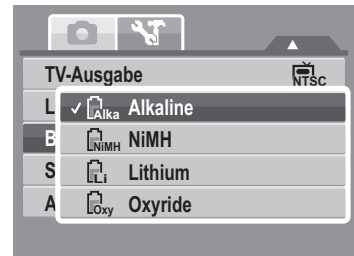

Einstellen des Speicherhilfsmittels

Mit dieser Funktion können Sie die Inhalte des internen Speichers und der Speicherkarte verwalten.

Verfügbare Einstellungen:

- **Formatieren.** Hiermit formatieren Sie den aktuell verwendeten Speicher.
- **Kopieren auf Karte:** Hiermit kopieren Sie alle Dateien, die sich auf dem internen Speicher befinden, auf die Speicherkarte.

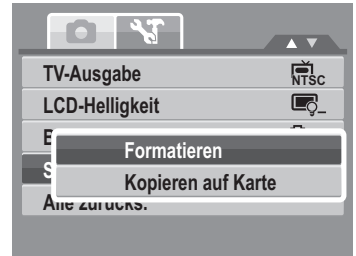

- Wenn sich in der Kamera eine Speicherkarte befindet, werden automatisch alle Dateien auf der Karte gespeichert.
- Wenn sich keine Speicherkarte in der Kamera befindet oder der interne Speicher leer ist, ist die **Kopieren auf Karte** Funktion deaktiviert.

Auf Werkseinstellung zurücksetzen

Mit dieser Funktion stellen Sie die Werkseinstellungen der Kamera wieder her.

Die folgenden Einstellungen werden davon jedoch nicht beeinflusst.

- Datum und Uhrzeit
- Sprache
- TV-Ausgang
- Benutzerdefinierter Weißabgleich

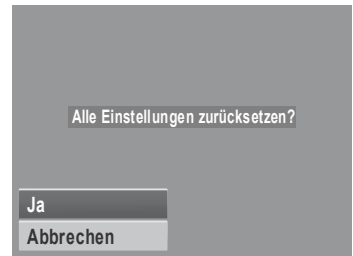

Anschlüsse

Sie können Ihre Kamera an folgende Geräte anschließen: ein Fernsehgerät, einen Computer oder einen Drucker.

Anschließen der Kamera an einen Fernseher

So schließen Sie die Kamera an einen Fernseher an:

1. Schalten Sie die Kamera ein.
2. Stellen Sie das TV-Ausgabeformat ein, das mit Videoausgabeformat des Fernsehers übereinstimmt. Siehe "Einstellen der TV-Ausgabe" auf Seite 78.
3. Verbinden Sie das eine Ende des USB- / AV-3-in-1-Kabels mit dem USB-Anschluss an der Unterseite der Kamera.
4. Verbinden Sie das andere Ende des Kabels mit dem AV-Eingang des Fernsehers.
5. Der LCD der Kamera schaltet sich daraufhin aus; alle Bild- und Videodateien werden stattdessen auf dem Fernsehbildschirm angezeigt.

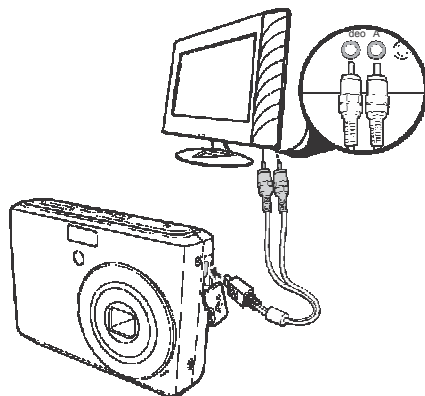

Anschließen der Kamera an einen Computer

Sie können Bild-, Video- und Audiodateien auf Ihren Computer übertragen.

1. Verbinden Sie die Kamera über das USB-Kabel mit einem Computer.
2. Schalten Sie die Kamera ein.
3. Der Computer erkennt die Verbindung. Der in der Kamera enthaltene interne Speicher und die Speicherkarte werden im Arbeitsplatz als Wechseldatenträger angezeigt. Auf dem LCD-Display der Kamera wird kein Bild angezeigt.

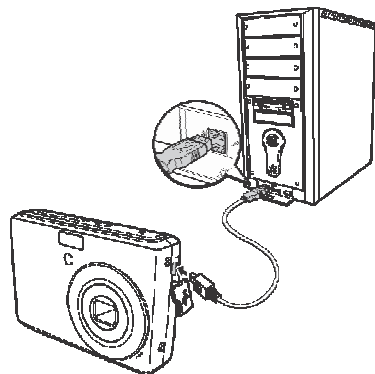

Anschließen der Kamera an einen Drucker

Mit einem PictBridge-kompatiblen Drucker können Sie die Fotos direkt ausdrucken.

1. Schalten Sie die Kamera ein.
2. Legen Sie die PictBridge-Einstellungen fest.
3. Verbinden Sie die Kamera über das USB-Kabel mit dem Drucker.

Bitte beachten Sie die Informationen zum Ausdrucken von Fotos im Abschnitt "PictBridge" auf Seite 74.

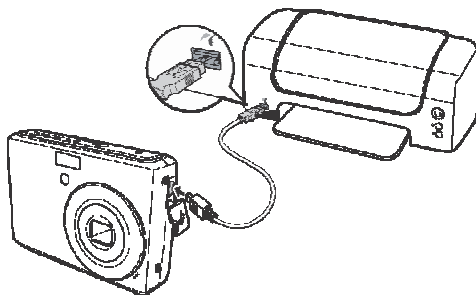

Anhang

Ordner- und Dateinamen

Die Kamera ordnet die aufgenommenen Bilder, Videos und Audiodateien durch das automatische Erstellen spezifischer Verzeichnisse auf dem internen Speicher und der Speicherkarte.

Ordnerstruktur

Die Kamera erstellt drei Verzeichnisnamen:

- **DICAM.** Alle aufgenommenen Bilder, Videos und Audiodateien werden in diesem Ordner gespeichert. Ausgenommen sind Dateien, die im Auktions- oder YouTube®-Modus aufgenommen werden.
- **_AUCT.** Die im Auktionsmodus aufgenommenen Bilder werden in diesem Ordner gespeichert.
- **_UTUBE.** Die im YouTube®-Modus aufgenommenen Videos werden in diesem Ordner gespeichert.

Dateinamen beginnen mit einer 3-stelligen Nummer (von 100 bis 999), gefolgt von "DICAM", "_AUCT" oder "_UTUBE". Jeder Ordner fasst bis zu 9.999 Dateien. Beim Speichern neuer Dateien wird automatisch ein neuer Ordner mit der nächst höheren Nummer erstellt.

Dateiname

Dateinamen beginnen mit "DSCI", gefolgt von einer 4-stelligen Nummer – die Nummerierung erfolgt ansteigend. Bei der Erstellung eines neuen Ordners beginnt die Dateinummerierung mit 0001.

Wenn die höchste Ordnernummer von 999 erreicht und die höchste Dateinummer von 9.999 überschritten wird, zeigt die Kamera den Warnhinweis "Der Ordner kann nicht erstellt werden" an. Versuchen Sie in solch einem Fall eine der folgenden Lösungsmöglichkeiten:

- Setzen Sie die Dateinummerierung zurück. Beachten Sie hierfür Abschnitt "Einstellen der Dateinummerierung" auf Seite 77
- Legen Sie eine neue Speicherkarte ein.



Ändern Sie Ordner- und Dateinamen auf der Speicherkarte nicht über einen Computer. Möglicherweise lassen sich die Daten dadurch nicht mehr über die Kamera abspielen.

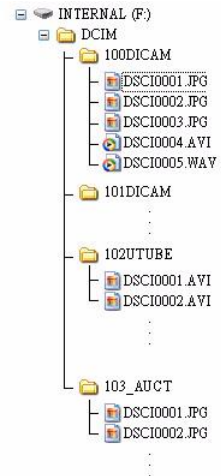

Problemlösung

Problem	Ursache und / oder Lösung
Die Kamera lässt sich nicht einschalten.	Die Batterien sind möglicherweise leer. Ersetzen Sie die Batterien oder laden Sie sie auf.
Die Kamera schaltet sich automatisch aus.	Drücken Sie zum Einschalten der Kamera eine beliebige Taste mit Ausnahme der Ein-/ Aus-Taste.
Der LCD-Bildschirm schaltet sich aus.	Drücken Sie zum Aktivieren des LCD-Bildschirms eine beliebige Taste mit Ausnahme der Ein-/ Aus-Taste.
Auf dem LCD erscheint ein Symbol, das anzeigt, dass die Batterien leer sind; daraufhin schaltet sich die Kamera aus.	Die Batterien sind leer; sie sollten sie ersetzen oder aufladen.
Das LCD zeigt die Mitteilung "Kein Foto" an.	Die Bilddatei auf der Speicherkarte. Möglicherweise wird das Dateiformat nicht unterstützt.
Das LCD zeigt die Mitteilung "Für diese Datei nicht verfügbar" an.	Die gewählte Funktion ist nur für bestimmte Dateiformate verfügbar. Das Dateiformat wird nicht unterstützt.
Das LCD zeigt die Mitteilung "Speicher voll" an.	Die Speicherkartenkapazität ist erschöpft. Ersetzen Sie die Speicherkarte oder löschen Sie nicht mehr benötigte Dateien.
Das LCD zeigt die Mitteilung "Datei geschützt" an.	Diese Datei ist geschützt. Heben Sie den Schutz auf. Siehe "Schützen" auf Seite 65.
Das LCD zeigt die Mitteilung "Karte geschützt" an.	Die Speicherkarte ist schreibgeschützt. Heben Sie den Schreibschutz auf, indem Sie den Schieber an der Seite der Karte betätigen.
Das LCD zeigt die Mitteilung "Formatierungsfehler" an.	Die Speicherkarte ist schreibgeschützt. Heben Sie den Schreibschutz auf, indem Sie den Schieber an der Seite der Karte betätigen.

Problem	Ursache und / oder Lösung
Das LCD zeigt die Mitteilung "Kopierfehler" an.	Die Speicherkarte ist schreibgeschützt. Heben Sie den Schreibschutz auf, indem Sie den Schieber an der Seite der Karte betätigen. Die Kapazität der Speicherkarte ist erschöpft. Ersetzen Sie die Speicherkarte oder löschen Sie nicht mehr benötigte Dateien.
Es erscheint kein Bild auf dem Fernsehbildschirm.	Es wurde ein falsches TV-Ausgabeformat gewählt. Stellen Sie das TV-Ausgabeformat ein, das mit Ihrer TV-Anlage übereinstimmt.
Das Objektiv bewegt sich nicht mehr.	Versuchen Sie nicht, das Objektiv mit Gewalt zurückzuschieben. Möglicherweise ist eine falsche Batterie eingesetzt oder die Betriebsspannung ist zu niedrig. Ersetzen Sie die Batteriein oder laden Sie sie auf, bevor Sie die Kamera weiter benutzen.

Technische Daten

Sensor	10 Megapixel, Typ: 1/2.3
Objektiv	Brennweite: f = 6,2 - 18,6 mm, 3-facher optischer Zoom, 5-facher Digitalzoom
LCD-Bildschirm	2,7 Farb-LCD
Fokusbereich	Normal: 80 cm - unendlich Makroweite: 5 cm - 100 cm Tele: 30 - 100 cm
Blende	F = 3,0 - 5,6
Verschluss	Typ: Mechanisch und elektronisch Verschlusszeit: Auto: 1 - 1/2.000 Sek. Manuell: 8 - 1/2,000 Sek. Nacht: 8 - 1/2,000 Sek. Feuerwerk: 2 Sek.
Dateiformat	Foto: EXIF 2.2-kompatibles Format (JPEG-Komprimierung) Video: AVI (MJPEG) Audio: WAV
Auflösung (Foto)	10M (3648 X 2736), 3:2 (3648 X 2432), 8M (3264 X 2448), 5M (2592 X 1944), 3M (2048 X 1536), HD (1920 x 1080), VGA (640 X 480)
Auflösung (Video)	16:9, 640 X 480, 320 X 240, Für das Internet
Szenenmodus	Auto, Programm, Blendeneinstellung, Verschlusseinstellung, manuelle Belichtung, angepaßte Szene, Portrait, Landschaft, Sonnenuntergang, Gegenlicht, Kinder, Nachtszene, Feuerwerk, Schnee, Sport, Party, Kerzenlicht, Nachtszene-Portrait, Hautttöne weich, Fließendes Wasser weich, Lebensmittel, Gebäude, Text, Auktion, Lächeln einfangen, Blitzerkennung, Vorlage-Gestaltung, Romantikportrait, Video, Sprachaufnahme

Empfindlichkeit	Auto, 50, 100, 200, 400, 800, 1600,3200 (3M, 16:9<2M>, VGA), 6400 (16:9<2M>, VGA)
Weißabgleich	Autom., Tageslicht, Wolkig, Glühbirne, Neon 1, Neon 2, Benutzer
Belichtungssteuerung	-2EV bis + 2EV (in 1/3-Schritten)
Messung	Mehrfach, Zentral, Punkt
Betriebsmodus	10 Sek., 2 Sek., Doppelt, Sequenz, Aus
Blitz	Autom., Anti-Rote-Augen-Effekt, immer, Langzeit Synchronisation, aus
Effekt (Vorschau)	Normal, Lebendig, Sepia, SW, Rot, Grün, Blau
Fotobearbeitung	Normal, SW, Sepia, Negativ, Mosaik, Rot, Grün, Blau
Speicher	Interner Speicher: 32 MB Flash-Speicher Externer Speicher: SD-Karte (bis zu 4 GB), SDHC-Karte (garantiert für bis zu 32 GB)
OSD-Sprachen	Englisch, Französisch, Spanisch, Deutsch, Italienisch, Russisch, Portugiesisch, brasilianisches Portugiesisch, Niederländisch, Türkisch, Polnisch, Ungarisch, Rumänisch, Tschechisch, Bulgarisch, Kroatisch, Slowakisch, Slowenisch, Griechisch, Schwedisch, Norwegisch, Finnisch, Dänisch, Arabisch, Indonesisch, Malayisch, Thailändisch, Japanisch, Koreanisch, Chinesisch vereinfacht, Chinesisch traditionell
Schnittstelle	USB / AV AUS
TV-System	NTSC, PAL
Batterie	2 x Batterie
Betriebstemperatur	0°C - 40°C
Betriebsfeuchtigkeit	0% - 90%
Mikrophon	Eingebaut

Lautsprecher	Eingebaut
Abmessungen	91 x 60,5 x 23,5 mm
Gewicht	125 g

Kunden-Service

Informationen zu weiteren AgfaPhoto Produkten finden Sie unter www.plawa.de / www.plawausa.com.

Für mögliche Produkt-Rücksendungen benötigen Sie eine RMA Nummer, die auf der Rücksendung gut lesbar vermerkt sein muss. Weitere Information für eine Warenrücksendung erhalten Sie telefonisch von unseren jeweiligen Support Hotlines oder über die plawa Internetseite unter dem Menüpunkt "Service & Support."

Service & Repair Hotline (EU):

00800 75292100 (aus dem Festnetz)

Service & Support Hotline (D):

0900 1000 042 (1,49 Euro/Min. aus dem deutschen Festnetz)

Online Service / Internationaler Kontakt:

support-apdc@plawa.com

Herstellt von:

plawa-feinwerktechnik GmbH & Co. KG
Bleichereistr. 18
73066 Uhingen / Deutschland

AgfaPhoto wird unter Lizenz von Agfa-Gevaert NV & Co. KG oder Agfa-Geveart NV genutzt. Weder Agfa-Gevaert NV & Co. KG noch Agfa-Gevaert NV stellt dieses Produkt nicht her und deckt weder die Produktgarantie noch den entsprechenden Support ab. Wenn Sie Informationen zum Kundendienst, zum Support oder zur Garantie benötigen, wenden Sie sich bitte an den Händler oder den Hersteller. Kontakt: AgfaPhoto Holding GmbH, www.agfaphoto.com

Entsorgung von Elektrogeräten durch Benutzer in privaten Haushalten in der EU



Dieses Symbol auf dem Produkt oder dessen Verpackung gibt an, dass das Produkt nicht zusammen mit dem Restmüll entsorgt werden darf. Es obliegt daher Ihrer Verantwortung, das Gerät an einer entsprechenden Stelle für die Entsorgung oder Wiederverwertung von Elektrogeräten aller Art abzugeben (z.B. ein Wertstoffhof). Die separate Sammlung und das Recyceln Ihrer alten Elektrogeräte zum Zeitpunkt ihrer Entsorgung trägt zum Schutz der Umwelt bei und gewährleistet, dass die Geräte auf eine Art und Weise recycelt werden, die keine Gefährdung für die Gesundheit des Menschen und der Umwelt darstellt. Weitere Auskünfte darüber, wo alte Elektrogeräte zum Recyceln abgeben können, erhalten Sie bei den örtlichen Behörden, Wertstoffhöfen oder dort, wo Sie das Gerät erworben haben.

Batterien und Akkus gehören nicht in den Hausmüll! Geben Sie verbrauchte Batterien im Handel, bei einem Fachhändler oder bei einer entsprechenden Sammelstelle ab, damit sie einer umweltschonenden Entsorgung zugeführt werden können.

FCC-Compliance und Hinweise

Dieses Gerät entspricht den Anforderungen des Teils 15 der FCC-Richtlinien. Der Betrieb hängt von den beiden folgenden Bedingungen ab: 1.) darf dieses Gerät keine schädlichen Störungen hervorrufen und 2.) muss dieses Gerät sämtliche empfangenen Störungen aufnehmen, einschließlich jenen, die seinen Betrieb beeinträchtigen.

Diese Ausrüstung wurde geprüft und entspricht den Anforderungen von Geräten der Klasse B gemäß Teil 15 der FCC-Richtlinien. Diese Anforderungen sind so ausgelegt, dass ein angemessener Schutz gegen schädliche Störungen bei Heimanwendungen gewährleistet ist. Diese Ausrüstung erzeugt, verwendet und kann Hochfrequenzstrom ausstrahlen. Wird sie nicht gemäß den Anweisungen installiert und verwendet, kann dies zu schädlichen Störungen im Funkverkehr führen. Es gibt jedoch dennoch keine Garantie dafür, dass bei bestimmten Anwendungen keine Störungen erzeugt werden. Sollte es durch diese Ausrüstung zu schädlichen Störungen beim Radio- und Fernsehempfang kommen (man kann dies durch Ein-

und Ausschalten der Kamera feststellen), sollte der Anwender diese Störungen durch eine oder mehrere der folgenden Maßnahmen beseitigen.

- Die Empfangsantenne neu ausrichten oder an einem anderen Ort anbringen.
- Den Abstand zwischen Ausrüstung und Empfänger vergrößern.
- Die Ausrüstung an eine andere Steckdose in einem anderen Stromkreis als der Empfänger anschließen.
- An den Vertragshändler oder einen erfahrenen Radio-/Fernsehtechniker wenden.

Jegliche Änderungen oder Maßnahmen, die nicht ausdrücklich von der für die Compliance verantwortliche Stelle genehmigt wurden, können dem Benutzer die Benutzerrechte nehmen. Wurden abgeschirmte Schnittstellenkabel mit dem Produkt geliefert oder wurde auf die Verwendung von bestimmten zusätzlichen Komponenten oder Zubehör bei der Installation des Produkts hingewiesen, müssen diese verwendet werden, um die Compliance mit den FCC-Richtlinien zu gewährleisten.

Warnung: Zur Einhaltung der FCC-Emissionsgrenzwerte und zum Verhindern von Störungen des Radio- und Fernsehempfangs in der Nähe müssen geschirmte Netzkabel verwendet werden. Nutzen Sie zum Anschluss von I/O-Geräten an diese Ausrüstung ausschließlich geschirmte Kabel. Änderungen oder Modifikationen, die nicht ausdrücklich vom Hersteller genehmigt wurden, können die Garantie und Kundendienstvereinbarungen erlöschen machen.

Konformitätserklärung

Hiermit erklären wir, dass das Produkt mit der Bezeichnung: AgfaPhoto Compact 100 getestet wurde und die Anforderungen der EMC-Richtlinie des Rates zur Angleichung der Rechtsvorschriften der Mitgliedstaaten erfüllt. Bei der Bewertung der elektromagnetischen Verträglichkeit kamen folgende Normen zur Anwendung:

EN 55022: 2006 + A1: 2007 Class B
EN 55024: 1998+A1: 2001+A2: 2003
EN 61000-3-2: 2006
EN 61000-3-3: 1995 + A1: 2001 + A2: 2005
IEC 61000-4-2: Edition 1.2: 2001-04
IEC 61000-4-3 Edition 3.0: 2006

IEC 61000-4-4 2004
IEC 61000-4-5 Edition 2.0: 2005
IEC 61000-4-6: Edition 2.2: 2006
IEC 61000-4-8 Edition 1.1: 2001-03
IEC 61000-4-11 Second Edition: 2004
AS/NZS CISPR 22:2006

Das Gerät trägt das CE Logo.



AgfaPhoto is used under license of Agfa-Gevaert NV & Co. KG or Agfa-Gevaert NV. Neither Agfa-Gevaert NV & Co. KG nor Agfa-Gevaert NV manufacture this product or provide any product warranty or support. For service, support and warranty information, contact the distributor or manufacturer. For service, support and warranty information, contact the distributor or manufacturer. All other brands and product names are registered trademarks of their respective owners. Product design and technical features can be changed without notice.

AgfaPhoto Holding GmbH, www.agfaphoto.com
Manufactured by plawa-feinwerktechnik GmbH & Co. KG, www.plawa.com